

 **sermes**  
éclairage

# LES INCONTOURNABLES



 **lamdalux**

# y'en a là d'dans !



# Lamdalux s'engage avec vous...

Depuis septembre 2021, la **réglementation SLR** (Single Lighting Regulation) vise à améliorer les performances des produits d'éclairage et encourage l'utilisation de la technologie LED pour assurer le respect des exigences en matière **d'efficacité énergétique**.

Dans cette perspective SERMES éclairage intègre à sa gamme de plus en plus de **luminaires efficaces et écoresponsables**, pour diminuer son empreinte environnementale.

Rapport lm/W  
en constante  
amélioration



Drivers et modules LED  
remplaçables



Large gamme de produits  
SERMES Lamdalux  
en fabrication française.



Remplacement facile et  
une évolutivité des produits  
sans changer les luminaires

## Nos partenaires :



ADDIS, est un spécialiste reconnu dans la conception, la gestion de production et la commercialisation de solutions d'éclairage. Fort de ses 16 années d'expérience et certifié ISO 9001, ADDIS garantit des produits répondant aux plus hauts standards de qualité. Grâce à son expertise, ADDIS est un **partenaire de confiance** pour des projets d'éclairage de grande envergure.



Forte de 120 ans d'expérience, la société allemande Radium incarne l'excellence et l'innovation. Leur capacité à évoluer avec les besoins changeants du marché et à rester à la pointe de la technologie en font un **leader incontesté** dans le domaine de la **source lumineuse**.

Nous partageons avec Radium un engagement pour nos clients. Ensemble, nous proposons des produits qui répondent aux normes les plus strictes, tout en offrant **durabilité et performance**.



Découvrez Unipro®, notre partenaire de choix pour des **systèmes de rails triphasés** de haute qualité et écoresponsables, idéaux pour les **espaces commerciaux**. Ce spécialiste finlandais propose des solutions techniques d'éclairage ON/OFF et DALI, **modulables** pour s'adapter à vos besoins évolutifs.

Avec Unipro®, bénéficiez de notre engagement commun pour une qualité optimale. Grâce à un outil de production à la pointe de l'automatisation et des accessoires de pose bien pensés, l'installation devient simple et rapide.





## Concepteur de solutions électriques depuis 1949

### NOTRE EXPÉRIENCE

**Entreprise indépendante**, nous avons développé nos différentes activités en associant la maîtrise technique des produits, le conseil et l'expertise, afin de mettre en œuvre des **solutions électriques spécifiques pour nos clients**.

Nous avons à cœur de prendre en compte les problématiques environnementales et économiques, en proposant des solutions de système intelligent de gestion de l'énergie.

### NOTRE ENGAGEMENT

Nos équipes sont à votre service pour répondre rapidement à vos besoins de matériels ou de conseils.

Chaque commande fait l'objet d'un **suivi rigoureux** depuis la préparation jusqu'à la livraison.

Notre organisation centralisée avec 50 000 m<sup>2</sup> de stocks et productions, 5 000 m<sup>2</sup> de bureau, et 20 000 références stockées vous assure une **disponibilité permanente de 95% de nos produits**.

Une logistique optimisée nous permet de livrer vos commandes dans les meilleurs délais : de 24 à 48h, 72h pour les envois grandes distances en France et en Europe.

### NOTRE EXPERTISE

Chacun de nos 280 collaborateurs s'implique au quotidien pour vous proposer un **accompagnement personnalisé** tout au long de votre projet.

Dès la conception, nous vous aidons à définir vos besoins et vous proposons des solutions en fonction de vos spécificités techniques et budgétaires. Interlocuteurs attentifs et réactifs, nous prenons en compte et optimisons les coûts d'intervention sur chantiers en vous offrant l'**assurance d'un projet parfaitement maîtrisé**, opérationnel et respectueux des normes environnementales.

### NOTRE DIFFÉRENCE

Chacun de nos clients bénéficie d'une attention particulière.

Pour une demande spécifique hors catalogue, nous faisons fabriquer dans les meilleurs délais les produits par nos usines partenaires, selon votre cahier des charges et nos critères de qualité.

Nos ateliers intégrés sont également à votre service pour réaliser les **configurations techniques répondant aux exigences de chacun**.



## Un interlocuteur unique pour vos projets

### BÂTIMENT ET INFRASTRUCTURE

Depuis le tableau d'alimentation électrique du chantier à l'éclairage des bâtiments, en passant par l'ensemble de la distribution électrique, nous intervenons pour vous proposer des solutions adaptées à vos projets.

Nos équipes vous accompagnent à chaque étape pour livrer en « juste à temps » et faciliter la mise en œuvre des installations.

En plus du programme de vente de composants nos bureaux d'études et nos ateliers de montage élaborent et réalisent dans des délais très courts des solutions spécifiques dans les domaines de la commande moteur, du process industriel ou d'environnements spécifiques.



#### sermes fils & câbles



- Fils et Câbles domestiques
- Fils et Câbles à usage industriel  
Rigides / Souples
- Câbles téléphoniques
- Câbles informatiques
- Câbles à usage particulier
- Câbles spéciaux et fabrications  
sur mesure

#### sermes éclairage



- Solutions d'éclairage
- Intérieur fonctionnel
  - Industriel, hospitalier et sportif
  - Extérieur
  - Intérieur architectural
  - Habitat
  - Systèmes de gestion d'éclairage
  - Sources

#### sermes electric systems



- Armoires et coffrets de chantier
- Canalisations préfabriquées  
de 25 à 6300A
- Systèmes de pré-câblage par câbles  
plats et souples
- Connectiques et équipements  
mobiles / fixes
- Efficacité énergétique  
Equipement de compensation de puissance
- Équipements et matériel ATEX  
pour zones à risques
- Armoires IT médical
- Accessoires d'installation

*Conception, étude et fabrication  
de solutions d'éclairage clés en main*

**50 ans**  
d'expérience

**9 000**  
offres/an

**95%**  
taux de service

**+ 2 000**  
références stockées

**2 000**  
études d'éclairage/an

**100 m<sup>2</sup>**  
show room

#### UNE OFFRE SOLUTIONS

- Des luminaires et des systèmes de gestion simples et intuitifs pour une réduction durable des consommations électriques.
- Des luminaires spécifiques à chaque secteur d'activité et disponibles en stock :
  - équipements hospitaliers (blocs opératoires),
  - industries agroalimentaires,
  - équipements sportifs (gymnases, courts de tennis),
  - industries (zones de production ou de stockage)...
- Nous étudions et développons également des produits sur mesure s'adaptant à vos contraintes et suivant votre cahier des charges.



## UNE OFFRE PRODUITS

- Plus de 300 nouveautés/an.
- Une offre complète de luminaires LED intérieurs, extérieurs, fonctionnels et architecturaux.
- Des optiques aux rendements élevés pour une efficacité lumineuse optimale dans le respect des normes.
- Tous nos produits sont conformes aux dernières directives de performance énergétique.



## UNE OFFRE SYSTÈMES

- Pré-montage des luminaires Lamdalux sur une canalisation d'éclairage ELSY-LUM pour un gain de temps d'installation d'au moins 15 minutes par luminaire.
- Des luminaires livrés complets en version " prêt à poser " sur vos chantiers.
- Des luminaires préparés dans notre atelier (pré-câblage, connectique, montage rapide) pour une maîtrise complète des coûts.



## UNE OFFRE SERVICES

- Un interlocuteur à votre écoute et une équipe de spécialistes à votre service pour une aide à la construction de votre projet et un accompagnement tout au long de sa réalisation.
- Simulation et optimisation de votre solution d'éclairage par notre bureau d'études.
- Une disponibilité permanente de plus de 95% de nos produits.
- Notre logistique transport optimisée permet de livrer en France métropolitaine (hors Corse) en 24 h (livraisons directes sur les chantiers).



## UNE OFFRE OPTIMISÉE

Dès la conception de votre projet, notre bureau d'études vous aide à définir vos besoins et vous propose des solutions en fonction de vos spécificités techniques, économiques et ergonomiques.

Nous vous offrons ainsi l'assurance d'un projet parfaitement maîtrisé et opérationnel.





## EDITO

Nous vous présentons le nouveau catalogue Lamdalux, une véritable vitrine de **nos produits incontournables**, sélectionnés pour accompagner vos projets vers la réussite. Vous découvrirez **une gamme étendue d'articles**, majoritairement disponibles en stock, prêts à répondre à vos besoins immédiats.

Notre équipe s'est investie pour vous proposer des produits classiques, et aussi des nouveautés qui sauront enrichir vos projets. Chaque produit est conçu pour être **performant** tout en respectant les **normes écologiques**.

Nous croyons fermement que l'innovation et la durabilité peuvent aller de pair, et nous nous engageons à vous fournir des solutions qui reflètent cette conviction.

Chez Lamdalux, notre mission est de vous offrir **des produits de qualité** qui ne se contentent pas de répondre à vos attentes, mais les surpassent. Nous nous efforçons constamment de comprendre vos besoins et de répondre aux besoins du marché pour vous proposer des articles efficaces.

Nous espérons que ce catalogue sera pour vous **une source d'inspiration** et **un outil précieux** pour concrétiser vos projets.

N'hésitez pas à nous contacter pour toute question ou besoin d'accompagnement personnalisé ; notre équipe se tient à votre disposition pour vous offrir le meilleur service possible.

Bonne découverte.

# SOMMAIRE

|                              |     |
|------------------------------|-----|
| Downlight et Spot.....       | 16  |
| Encastré .....               | 24  |
| Plafonnier et Applique ..... | 40  |
| Suspension .....             | 54  |
| Retail / Commerce .....      | 64  |
| Étanche.....                 | 74  |
| Armature Industrielle .....  | 82  |
| Sport.....                   | 86  |
| Projecteur.....              | 92  |
| Luminaire sur mât.....       | 98  |
| Mât .....                    | 104 |
| Borne .....                  | 108 |
| Applique et Hublot.....      | 112 |
| Encastré de sol.....         | 124 |
| Gestion d'éclairage .....    | 128 |
| Ruban LED .....              | 138 |
| Sources LED .....            | 144 |



## DOWNLIGHT ET SPOT



NITOR  
P 18



MICRO DL  
P 19



DLA  
P 20-21



FIRST DWL CCT  
P 20-21



FIRST DL II  
P 20-21



SLA  
P 22-23



FIRST DEKO  
P 22-23



FIRST SPOT II  
P 22-23

## ENCASTRÉ



FOTO  
P 26-27



POP  
P 28



QUADRO E NEO  
P 29



SOFT  
P 29

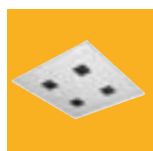

MICRO E  
P 30



FIRST MICRO  
P 31



CELESTE II  
P 32



FIRST BACK ECO  
P 33



CADOR  
P 34



QUADRO E ASY II  
P 35



LENO E  
P 36



FIRST LEN E  
P 37



LEADER E  
P 38-39

## PLAFONNIER ET APPLIQUE



LEADER P  
P 42



FIRST LEAD II  
P 43

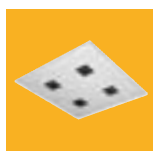

MICRO P  
P 44

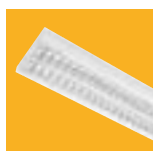

FIRST P GRIL  
P 45



LENO II P  
P 46



FIRST LEN  
P 47



EKER II  
P 48-49



LEADER APP  
P 50

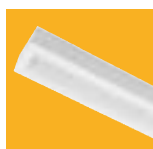

QUADRO P ASY II  
P 51



MINILED  
P 52



AQUALINE  
P 53



FIRST SDB II  
P 53

## SUSPENSION



LEADER S  
P 56-57

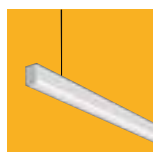

FIRST LEAD II S  
P 58



LENO II S  
P 59

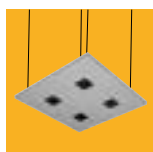

MICRO S  
P 60-61



OLA S  
P 62



EGO  
P 63



## RETAIL / COMMERCE



GWAS II  
P 66-67



RAIL 3 ALLUMAGES  
P 68-69



JAGUAR II R  
P 70



FIRST JAG II  
P 71



LYNX  
P 72



FIRST SHOP  
P 72

## ÉTANCHE



ENDURO  
P 76



NOSS II  
P 77



OPALINE  
P 78



FIRST SC II  
P 79



CORRITUB PC  
P 80



FIRST TUB  
P 81

## ARMATURE INDUSTRIELLE



QUARTZ RSE  
P 84



FIRST HB IV  
P 85

## SPORT



DOJO IV  
P 88



PLAYER II  
P 89



VICTORY SPORT  
P 90



STELAR  
P 91

## PROJECTEUR



RAPTOR  
P 94



LEXI  
P 95



VICTORY  
P 96



FIRST PROJ CCT MULTI  
P 97

## LUMINAIRE SUR MÂT



MISTRAL  
P 100

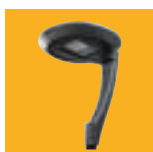

COBRA II  
P 101



FIRST VISTA  
P 102



FIRST SQUARE  
P 102



RETRO-FIT  
P 103

## MÂT



MÂT  
P 105-107

## BORNE



MINUS II  
P 110



FIRST BORN  
P 110



WAY B  
P 111



FIRO II  
P 111

## APPLIQUE ET HUBLOT



ONDAS  
P 114



WAY APP  
P 114



KUB  
P 116



SURFACE II  
P 117



FIRST TWICE  
P 118-119



FIRST APP  
P 118-119



FIRST CAND  
P 118-119



ERIS  
P 120-121



FIRST FLAT  
P 120-121



FIRST HUB II  
P 120-121



HUBEL  
P 122



ROC  
P 122



FIRST OVAL  
P 123



FIRST RING  
P 123

## ENCASTRÉ DE SOL



ODIN II  
P 126



FIRST SOL  
P 127



FIRST YABA  
P 127

## GESTION D'ÉCLAIRAGE



DALI BT RENOV  
P 130-131



DALI BLUEPROG II  
P 132-133



DALISYST II SENSOR  
P 134-135



DALI GH  
P 136-137

## RUBAN LED RADIUM



RUBAN LED  
STAR IP20  
P 140



RUBAN LED  
ESSENCE IP20  
P 141

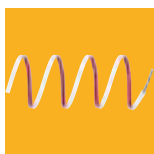

RUBAN LED  
STAR IP67  
P 142

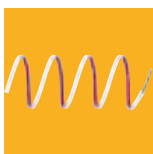

RUBAN LED  
ESSENCE IP66  
P 142



ACCESSOIRES  
RUBAN LED  
P 143

## SOURCES RADIUM



SOURCES LED  
CLASSIQUES  
P 147



SOURCES LED  
SPOT  
P 149



TUBES NEO  
P 151



TUBES LED T8  
P 152



TUBES LED T5  
P 153



























SOURCES LED  
SPÉCIALES  
P 154-155





## LÉGENDE DES PICTOS

|  |  |   |   |
|--|--|---|---|
|    | Classe de protection électrique 1  |    | Luminaire pré-cablé, longueur du câble exprimée en mètres |
|    | Classe de protection électrique 2  |    | Luminaire résistant à un usage piéton                     |
|    | Classe de protection électrique 3  |    | Éclairage direct ou symétrique                            |
|    | Indice de protection contre les corps solides et liquides                |    | Éclairage diffusant                                       |
|    | Indice de protection contre les nettoyeurs à haute pression              |    | Gradation numérique DALI                                  |
|    | Indice de protection contre les chocs                                    |    | Détecteur de mouvement                                    |
|    | Indice de protection contre les corps solides et liquides intégrale      |    | Tension 24V   |
|    | Indice de protection contre les corps solides et liquides par le dessous |    | Choix de la température de couleur                        |
|    | Indice de rendu des couleurs   |    | Gradation par variation de phase                          |
|    | Groupe de risque photobiologique   |    | Détecteur de luminosité                                   |
|   | Indice ellipse MacAdam   |   | Détecteur de présence                                     |
|  | Indice d'éblouissement   |  | Réparabilité  |
|  | Angle de diffusion lumineuse exprimé en degré                            |  | Recouvrement par un isolant interdit                      |
|  | Diamètre de découpe d'encastrement circulaire en mm                      |  | Surface de la prise aux vents                             |

Les produits flagués d'une pastille verte sont identifiés comme habituellement en stock ●

# INDEX

|                                       |           |
|---------------------------------------|-----------|
| <b>A</b>                              |           |
| AQUALINE                              | P 53      |
| <b>C</b>                              |           |
| CADOR                                 | P 34      |
| CELESTE II                            | P 32      |
| COBRA II <i>Nouveauté</i>             | P 101     |
| CORRITUB PC                           | P 80      |
| <b>D</b>                              |           |
| DALI BLUEPROG II                      | P 132-133 |
| DALI BT RENOV                         | P 130-131 |
| DALI GH                               | P 136-137 |
| DALISYST II SENSOR                    | P 134-135 |
| DLA <i>Nouveauté</i>                  | P 20-21   |
| DOJO IV <i>Nouveauté</i>              | P 88      |
| <b>E</b>                              |           |
| ENDURO                                | P 72      |
| EKER II                               | P 48-49   |
| EGO                                   | P 63      |
| ERIS                                  | P 120-121 |
| <b>F</b>                              |           |
| FIRO II <i>Nouveauté</i>              | P 111     |
| FIRST APP                             | P 118-119 |
| FIRST BACK ECO                        | P 33      |
| FIRST BORN                            | P 110     |
| FIRST CAND                            | P 118-119 |
| FIRST DEKO                            | P 22-23   |
| FIRST DL II                           | P 20-21   |
| FIRST DWL CCT                         | P 20-21   |
| FIRST FLAT                            | P 120-121 |
| FIRST HB IV                           | P 85      |
| FIRST HUB II                          | P 120-121 |
| FIRST JAG II <i>Nouveauté</i>         | P 71      |
| FIRST LEAD II <i>Nouveauté</i>        | P 43      |
| FIRST LEAD II S <i>Nouveauté</i>      | P 58      |
| FIRST LEN                             | P 47      |
| FIRST LEN E                           | P 37      |
| FIRST MICRO <i>Nouveauté</i>          | P 31      |
| FIRST OVAL                            | P 123     |
| FIRST P GRIL                          | P 45      |
| FIRST PROJ CCT MULTI <i>Nouveauté</i> | P 97      |
| FIRST RING                            | P 123     |
| FIRST SC II                           | P 79      |
| FIRST SDB II                          | P 53      |
| FIRST SHOP                            | P 72      |
| FIRST SOL                             | P 127     |
| FIRST SPOT II <i>Nouveauté</i>        | P 22-23   |
| FIRST SQUARE                          | P 102     |
| FIRST TUB                             | P 81      |
| FIRST TWICE                           | P 118-119 |
| FIRST VISTA                           | P 102     |
| FIRST YABA                            | P 127     |
| FOTO                                  | P 26-27   |

|                                  |           |
|----------------------------------|-----------|
| <b>G</b>                         |           |
| GWAS II <i>Nouveauté</i>         | P 66-67   |
| <b>H</b>                         |           |
| HUBEL                            | P 122     |
| <b>J</b>                         |           |
| JAGUAR II R <i>Nouveauté</i>     | P 70      |
| <b>K</b>                         |           |
| KUB                              | P 116     |
| <b>L</b>                         |           |
| LEADER APP                       | P 50      |
| LEADER E                         | P 38-39   |
| LEADER P                         | P 42      |
| LEADER S                         | P 56-57   |
| LENO II P                        | P 46      |
| LENO II S                        | P 59      |
| LENO E                           | P 36      |
| LEXI                             | P 95      |
| LYNX <i>Nouveauté</i>            | P 72      |
| <b>M</b>                         |           |
| MAT                              | P 105-107 |
| MICRO DL                         | P 19      |
| MICRO E                          | P 30      |
| MICRO P                          | P 44      |
| MICRO S                          | P 60-61   |
| MINILED                          | P 52      |
| MINUS II                         | P 110     |
| MISTRAL                          | P 100     |
| <b>N</b>                         |           |
| NITOR                            | P 18      |
| NOSS II <i>Nouveauté</i>         | P 77      |
| <b>O</b>                         |           |
| ODIN II <i>Nouveauté</i>         | P 126     |
| OLA S                            | P 62      |
| ONDAS                            | P 114     |
| OPALINE <i>Nouveauté</i>         | P 78      |
| <b>P</b>                         |           |
| PLAYER II                        | P 89      |
| POP <i>Nouveauté</i>             | P 28      |
| <b>Q</b>                         |           |
| QUADRO E ASY II <i>Nouveauté</i> | P 35      |
| QUADRO ASY II <i>Nouveauté</i>   | P 51      |
| QUADRO E NEO <i>Nouveauté</i>    | P 29      |
| QUARTZ RSE <i>Nouveauté</i>      | P 84      |

|                                |           |
|--------------------------------|-----------|
| <b>R</b>                       |           |
| RAIL 3 ALLUMAGES               | P 68-69   |
| RAPTOR                         | P 94      |
| RETRO-FIT <i>Nouveauté</i>     | P 103     |
| ROC                            | P 122     |
| RUBAN LED ESSENCE IP20         | P 141     |
| RUBAN LED ESSENCE IP20         | P 142     |
| RUBAN LED STAR IP20            | P 140     |
| RUBAN LED STAR IP67            | P 142     |
| <b>S</b>                       |           |
| SLA <i>Nouveauté</i>           | P 22-23   |
| SOFT                           | P 29      |
| SOURCES LED CLASSIQUES         | P 147     |
| SOURCES LED SPOT               | P 149     |
| SOURCES LED SPÉCIALES          | P 154-155 |
| SOFT                           | P 29      |
| STELAR                         | P 91      |
| SURFACE II <i>Nouveauté</i>    | P 117     |
| <b>T</b>                       |           |
| TUBES LED T5                   | P 153     |
| TUBES LED T8                   | P 152     |
| TUBES NEO                      | P 151     |
| <b>V</b>                       |           |
| VICTORY <i>Nouveauté</i>       | P 96      |
| VICTORY SPORT <i>Nouveauté</i> | P 90      |
| <b>W</b>                       |           |
| WAY APP                        | P 114     |
| WAY B                          | P 111     |

## **DOWNLIGHT ET SPOT**

Les downlights et les spots se distinguent comme des solutions incontournables pour un éclairage de qualité. Ils fournissent un éclairage uniforme et directionnel, mettant en valeur les différentes zones d'une pièce.

Leur installation encastrée permet de libérer l'espace visuel et de créer un rendu épuré. Leur orientation vers le bas permet de minimiser l'éblouissement et de créer des points lumineux spécifiques, comme des zones de lecture ou des espaces de travail.







# NITOR

+ UGR<16 - Coloris noir ou blanc - Multi-puissance

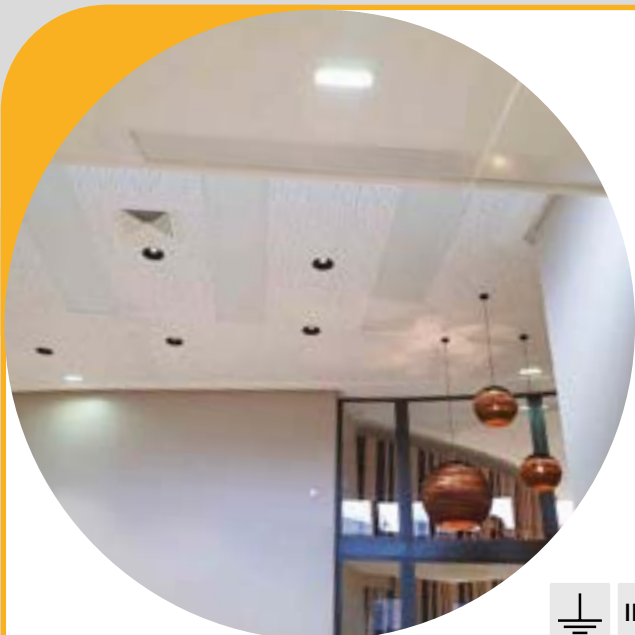

|  |      |        |      |  |         |           |  |                      |                      |                |
|--|------|--------|------|--|---------|-----------|--|----------------------|----------------------|----------------|
|  | IP20 | IRC 80 | IK06 |  | UGR <16 | MacAdam 3 |  | Durée de vie 50 000h | Durée de vie L90 B10 | Garantie 5 ans |
|--|------|--------|------|--|---------|-----------|--|----------------------|----------------------|----------------|

| Couleurs | Ø découpe (mm) | Angles (°) | Temp. coul. (K) | Puis. (W) | Flux émis (Lm) | Intensités (mA) | Driver | Poids (kg) | Références           | Codes articles |
|----------|----------------|------------|-----------------|-----------|----------------|-----------------|--------|------------|----------------------|----------------|
| Noir     | 220            | 30         | 4000            | 8 - 37    | 1350 - 4800    | 250 - 1050      | DALI   | 2          | NITOR LED N 4800 30° | 31246452       |
| Blanc    |                |            |                 |           |                |                 |        |            | NITOR LED B 4800 30° | 31246454       |
| Noir     |                | 56         |                 |           |                |                 |        |            | NITOR LED N 4800 56° | 31246456       |
| Blanc    |                |            |                 |           |                |                 |        |            | NITOR LED B 4800 56° | 31246458       |
| Noir     |                | ASY        |                 |           |                |                 |        |            | NITOR LED ASY N      | 31246482       |
| Blanc    |                |            |                 |           |                |                 |        |            | NITOR LED ASY B      | 31246484       |

ACCESSOIRE(S) (à commander séparément)

| Références   | Dim. L/l/h (mm) | Codes articles |
|--|-----------------|----------------|
| Driver Dali 2 pour Nitor 8W et 11W, capots compris                           | ● 144/30/21     | 31241603       |
| Driver Dali 2 pour Nitor 16W et 24W  | ● 157/43/30     | 31241605       |
| Driver Dali 2 pour Nitor 32W et 38W  | ● 157/43/30     | 31241607       |
| Capot pour driver Nitor 16W, 24W, 32W et 38W (Commander 2 capots par Driver) | ●               | 31241600       |
| Contrôleur DALISYST  | ● 118/30/21     | 31271240       |
| Kit serre câble  | ●               | 31271252       |
| Bornier de repiquage 3 pôles automatiques                                    | ●               | 31208096       |

## TABLEAU DES INTENSITÉS

| Puissance (W) | Intensité (mA) | Flux émis (noir/blanc) | Flux émis asym. |
|---------------|----------------|------------------------|-----------------|
| 8             | 250            | 1350                   | 1250            |
| 11            | 350            | 1850                   | 1700            |
| 16            | 500            | 2550                   | 2400            |
| 24            | 700            | 3400                   | 3200            |
| 32            | 900            | 4300                   | 4000            |
| 38            | 1050           | 4800                   | 4500            |

Sur demande :

(10 pièces minimum)

- Température de couleur : 2700K et 3000K.

- faisceau 15°.

- IRC 90.



# MICRO DL

+ UGR<16 - Découpe ronde - Design épuré



IP20

IRC >80

IK03



GR 0

UGR <16

MacAdam 3



Durée de vie 72 000h

Durée de vie L80 B10

Garantie 5 ans

| Puis. (W) | Couleurs                     | Flux émis (Lm) | Temp. coul. (K)          | Dim. L/l/h (mm) | Poids (Kg) | Références               | Codes articles |
|-----------|------------------------------|----------------|--------------------------|-----------------|------------|--------------------------|----------------|
| 9         | corps et optique blancs      | 1150           | 3000                     | 180/180/45      | 1          | MICRO DLC 9 BB 830       | 31181082       |
|           | corps blanc et optique noire | 1050           |                          |                 |            | MICRO DLC 9 BB 830 DALI  | 31181086       |
| 14        | corps et optique blancs      | 1550           |                          |                 |            | MICRO DLC 9 BN 830       | 31181084       |
|           | corps blanc et optique noire | 1400           |                          |                 |            | MICRO DLC 9 BN 830 DALI  | 31181088       |
|           | corps et optique blancs      | 1550           |                          |                 |            | MICRO DLC 14 BB 830      | 31181092       |
|           | corps blanc et optique noire | 1400           |                          |                 |            | MICRO DLC 14 BB 830 DALI | 31181096       |
| 9         | corps et optique blancs      | 1200           | 4000                     | 180/180/45      | 1          | MICRO DLC 14 BN 830      | 31181094       |
|           | corps blanc et optique noire | 1100           |                          |                 |            | MICRO DLC 14 BN 830 DALI | 31181098       |
| 14        | corps et optique blancs      | 1600           |                          |                 |            | MICRO DLC 9 BB 840       | 31181062       |
|           | corps blanc et optique noire | 1450           |                          |                 |            | MICRO DLC 9 BB 840 DALI  | 31181066       |
|           | corps et optique blancs      | 1600           |                          |                 |            | MICRO DLC 9 BN 840       | 31181064       |
|           | corps blanc et optique noire | 1450           |                          |                 |            | MICRO DLC 9 BN 840 DALI  | 31181068       |
|           |                              |                | MICRO DLC 14 BB 840      | ● 31181072      |            |                          |                |
|           |                              |                | MICRO DLC 14 BB 840 DALI | ● 31181076      |            |                          |                |
|           |                              |                | MICRO DLC 14 BN 840      | ● 31181074      |            |                          |                |
|           |                              |                | MICRO DLC 14 BN 840 DALI | ● 31181078      |            |                          |                |

## ACCESSOIRE(S) (à commander séparément)

| Références                                | Dim. L/l/h (mm) | Codes articles |
|---|-----------------|----------------|
| Contrôleur DALISYST                       | ● 118/30/21     | 31271240       |
| Kit serre câble                           | ●               | 31271252       |
| Bornier de repiquage 3 pôles automatiques | ●               | 31208096       |

### Sur demande :

- (10 pièces minimum)
- collerette ronde.
- corps noir optique noire.

Existe aussi en



ENCISTRÉ - P 30

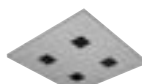

PLAFONNIER - P 44

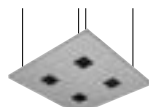

SUSPENSION - P 60-61



# DLA

+ Jusqu'à 3000 Lm

Nouveauté



|  |      |        |      |      |           |     |        |  |                      |                      |                |
|--|------|--------|------|------|-----------|-----|--------|--|----------------------|----------------------|----------------|
|  | IP20 | IRC 80 | IK07 | GR 1 | MacAdam 4 | 90° | UGR 19 |  | Durée de vie 50 000h | Durée de vie L70 B50 | Garantie 5 ans |
|--|------|--------|------|------|-----------|-----|--------|--|----------------------|----------------------|----------------|



# FIRST DWL CCT

+ UGR<19 - Température de couleur réglable  
Dimmable par variation de phase



|  |         |        |      |                      |                      |                |
|--|---------|--------|------|----------------------|----------------------|----------------|
|  | IP54    | IRC 80 | IK06 | GR 0                 | CCT                  | MacAdam 3      |
|  | UGR <19 |        |      | Durée de vie 50 000h | Durée de vie L70 B50 | Garantie 3 ans |



# FIRST DL II

+ IP 54 - CCT



|  |      |        |      |      |           |     |  |                      |                      |                |
|--|------|--------|------|------|-----------|-----|--|----------------------|----------------------|----------------|
|  | IP54 | IRC 80 | IK03 | GR 0 | MacAdam 4 | CCT |  | Durée de vie 35 000h | Durée de vie L80 B20 | Garantie 3 ans |
|--|------|--------|------|------|-----------|-----|--|----------------------|----------------------|----------------|



## DLA

| Ø découpe (mm) | Ø ext/h (mm) | Puis. (W) | Flux émis (Lm) | lm/w | Poids (kg) | Références      | Codes articles |
|----------------|--------------|-----------|----------------|------|------------|-----------------|----------------|
| 100            | 120/75       | 10        | 1000           | 100  | 0,40       | DLA D100 1000LM | ● 31247XY0     |
| 150            | 170/106      | 10        | 1000           |      | 0,40       | DLA D150 1000LM | ● 31247XY2     |
|                |              | 20        | 2000           |      | 0,60       | DLA D150 2000LM | ● 31247XY4     |
| 200            | 225/126      | 20        | 2000           |      | 0,60       | DLA D200 2000LM | ● 31247XY6     |
|                |              | 30        | 3000           |      | 0,80       | DLA D200 3000LM | ● 31247XY8     |

| X : Driver | Y : Température de couleur |
|------------|----------------------------|
| 1 : ON/OFF | 0 : 3000K                  |
| 3 : DALI   | 1 : 4000K                  |

Sur demande :  
Optique 60°

LAMDA PLUS

## FIRST DWL CCT

| Ø découpe (mm) | Dim. d/h (mm) | Temp. coul. (K) | Puis. (W) | Flux émis (Lm) | lm/w | Driver   | Poids (kg) | Références        | Codes articles |
|----------------|---------------|-----------------|-----------|----------------|------|--|------------|-------------------|----------------|
| 125            | 145/82        | 3000            | 13        | 1120           | 86   | ON/OFF<br>Gradable<br>par<br>variation<br>de phase | 0,28       | FIRST DWL CCT 13W | ● 31246760     |
|                |               | 4000            |           | 1290           | 99   |  |            |                   |                |
|                |               | 5700            |           | 1170           | 90   |  |            |                   |                |
| 150            | 172/95        | 3000            | 18        | 1510           | 84   |  | 0,35       | FIRST DWL CCT 18W | ● 31246762     |
|                |               | 4000            |           | 1680           | 93   |  |            |                   |                |
|                |               | 5700            |           | 1600           | 89   |  |            |                   |                |
| 210            | 228/98        | 3000            | 20        | 1750           | 88   |  | 0,54       | FIRST DWL CCT 20W | ● 31246764     |
|                |               | 4000            |           | 1930           | 97   |  |            |                   |                |
|                |               | 5700            |           | 1850           | 93   |  |            |                   |                |

LAMDA FIRST

## FIRST DL II

| Couleurs | Ø découpe (mm) | Dim. d/h (mm) | Temp. coul. (K)    | Puis. (W) | Flux émis (Lm) | lm/w | Driver | Poids (kg) | Références           | Codes articles |
|----------|----------------|---------------|--------------------|-----------|----------------|------|--------|------------|----------------------|----------------|
| Blanc    | 90             | 111/52        | 2700/<br>3000/4000 | 6         | 549            | 110  | ON/OFF | 0,09       | FIRST DL II S CCT B  | ● 31246703     |
| Noir     |                |               |                    |           |                |      |        |            | FIRST DL II S CCT N  | ● 31246733     |
| Blanc    | 120            | 146/52        |                    | 9         | 964            | 133  |        | 0,13       | FIRST DL II M CCT B  | ● 31246714     |
| Noir     |                |               |                    |           |                |      |        |            | FIRST DL II M CCT N  | ● 31246735     |
| Blanc    | 150            | 175/52        |                    | 15        | 1650           | 110  |        | 0,2        | FIRST DL II L CCT B  | ● 31246725     |
| Noir     |                |               |                    |           |                |      |        |            | FIRST DL II L CCT N  | ● 31246737     |
| Blanc    | 200            | 226/52        |                    | 22        | 2320           | 138  |        | 0,2        | FIRST DL II XL CCT B | ● 31246730     |
| Noir     |                |               |                    |           |                |      |        |            | FIRST DL II XL CCT N | ● 31246739     |

Sur demande :  
Version DALI

LAMDA FIRST





# SLA

*Nouveauté*

+ Compatible avec les encastrés MR16/GU10 du marché



|  |      |        |      |  |      |  |     |           |  |                      |                      |                |
|--|------|--------|------|--|------|--|-----|-----------|--|----------------------|----------------------|----------------|
|  | IP20 | IRC 90 | IK02 |  | GR 1 |  | 36° | MacAdam 3 |  | Durée de vie 54 000h | Durée de vie L70 B50 | Garantie 5 ans |
|--|------|--------|------|--|------|--|-----|-----------|--|----------------------|----------------------|----------------|

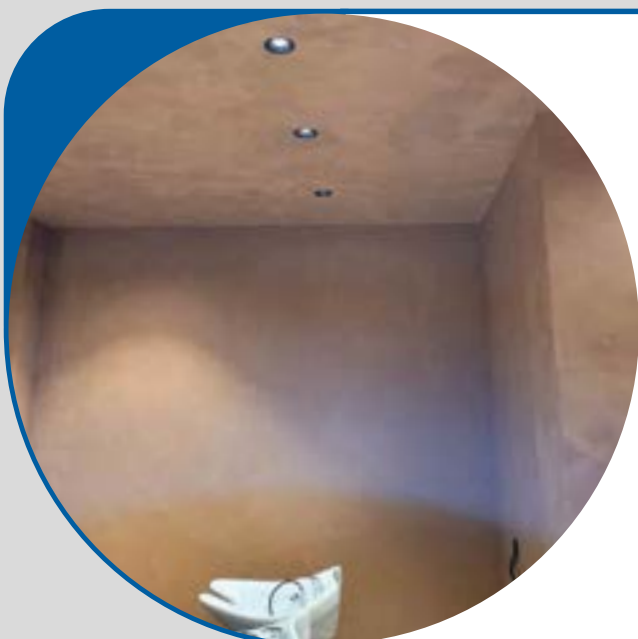

# FIRST DEKO

+ BBC - Température de couleur - Réglable CCT  
UGR<19 - IP44 - Gradable



|  |         |        |      |                      |                      |                |      |            |
|--|---------|--------|------|----------------------|----------------------|----------------|------|------------|
|  | IP44    | IRC 80 | IK06 |                      | 60°                  |                | GR 0 | MacAdam <6 |
|  | UGR <19 |        |      | Durée de vie 30 000h | Durée de vie L70 B20 | Garantie 3 ans |      |            |



# FIRST SPOT II

*Nouveauté*

+ Recouvrable - BBC - Multi CCT  
Multi-puissance



Version détection

|  |      |        |      |  |     |            |     |  |                      |                      |                |
|--|------|--------|------|--|-----|------------|-----|--|----------------------|----------------------|----------------|
|  | IP65 | IRC 80 | IK07 |  | 60° | MacAdam <6 | CCT |  | Durée de vie 50 000h | Durée de vie L70 B20 | Garantie 3 ans |
|--|------|--------|------|--|-----|------------|-----|--|----------------------|----------------------|----------------|

## LUMINAIRE À COMPOSER

## MODULES LED

| Puissance (W) | Flux émis (Lm) | Temp. coul. (K) | Dim. ø/h (mm) | Poids (kg) | Références | Codes articles |
|---------------|----------------|-----------------|---------------|------------|------------|----------------|
| 12            | 1370           | 2700            | 49,6x75,5     | 0,10       | SLA DC 927 | 31100281       |
|               | 1500           | 3000            |               |            | SLA DC 930 | 31100285       |
|               | 1535           | 4000            |               |            | SLA DC 940 | 31100289       |

Sur demande optiques 12 et 24°.

## COLLERETTES

| Références   | Codes articles |
|--|----------------|
| Collerette à encastrer orientable blanche - découpe ø68mm - dim. 90x21,2mm   | 31241360       |
| Collerette à encastrer orientable noire - découpe ø68mm - dim. 90x21,2mm     | 31241362       |
| Collerette basse luminance orientable blanche - découpe ø75mm - dim. 92x40mm | 31241366       |
| Collerette basse luminance orientable noire - découpe ø75mm - dim. 92x40mm   | 31241368       |

## DRIVERS

| Références  | Codes articles |
|---|----------------|
| Driver ON/OFF 250-400 mA 147x43x30mm, réglable 300 mA | 31241617       |
| Driver DALI 2 (300mA) 144x30x11mm                     | 31241603       |

LAMDALUX PLUS

## FIRST DEKO

| Coloris | Puis. (W) | Flux émis (Lm) | lm/W     | Temp. coul. (K) | Dim. Ø/h (mm) | Ø découpe (mm) | Driver                   | Poids (kg) | Références          | Codes articles |
|---------|-----------|----------------|----------|-----------------|---------------|----------------|--------------------------|------------|---------------------|----------------|
| BLANC   | 6         | 480/550/540    | 80/92/90 | 2700/3200/4000  | 81x79         | 68-73          | Gradable variation phase | 0,2        | FIRST DEKO 6W B BBC | 31248201       |
|         | 9         | 730/830/820    | 81/92/91 |                 | 103x91        | 90-95          |                          | 0,4        | FIRST DEKO 9W B BBC | 31248212       |
| NOIR    | 6         | 425/480/470    | 71/80/78 |                 | 81x79         | 68-73          |                          | 0,2        | FIRST DEKO 6W N BBC | 31248205       |
|         | 9         | 630/710/690    | 70/79/77 |                 | 103x91        | 90-95          |                          | 0,4        | FIRST DEKO 9W N BBC | 31248216       |

LAMDALUX FIRST

## FIRST SPOT II

| Puissances (W) | Flux émis (Lm) | Temp. coul. (K)     | Dim. ø/h (mm) | Ø découpe (mm) | Driver                   | Poids (kg) | Références                       | Codes articles |
|----------------|----------------|---------------------|---------------|----------------|--------------------------|------------|----------------------------------|----------------|
| 4/6/8          | max 800        | 2700/3000/4000/6000 | 88/40         | 70             | Gradable variation phase | 0,18       | FIRST SPOT II 4W/6W/8W BLANC     | 31248220       |
| 6              | max 560        | 2700/3000/4000      |               |                | ON/OFF                   |            | FIRST SPOT II 6W BLANC DETECTION | 31248226       |

## ACCESSOIRE(S) (à commander séparément)

| Références  | Codes articles |
|---|----------------|
| Collerette ABS noir mat                             | 31248228       |
| Collerette ABS nickel satiné                        | 31248229       |
| Collerette ABS noir mat pour version détection      | 31248230       |
| Collerette ABS nickel satiné pour version détection | 31248231       |

LAMDALUX FIRST

## ÉCLAIRAGE ENCASTRÉ

L'éclairage encastré se positionne comme une solution incontournable pour créer des environnements professionnels.

Il consiste à intégrer les sources lumineuses dans le plafond. Il offre une ambiance lumineuse agréable et uniforme, sans encombrer l'espace visuel.

Les luminaires encastrés prennent peu de place et contribuent à une esthétique épurée et moderne.

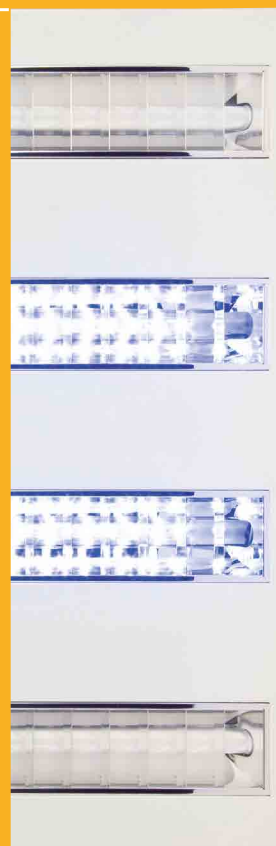





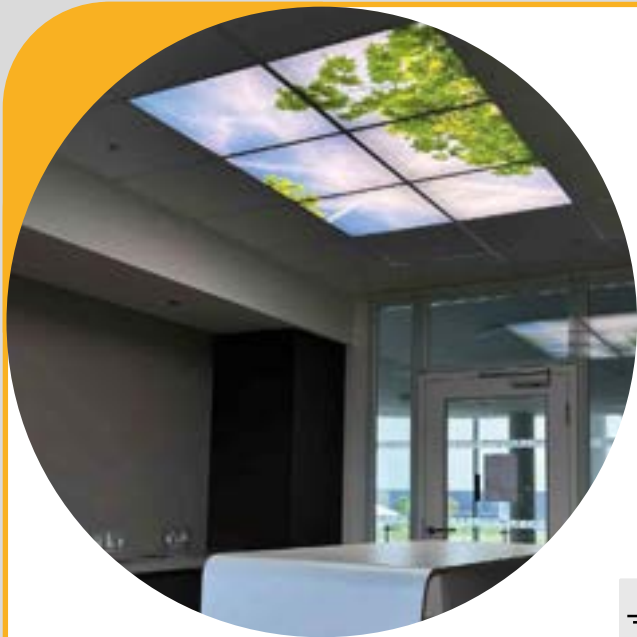

# FOTO

+ Personnalisable avec votre photo HD  
- Création d'ambiance



|  |         |      |      |  |           |  |                      |                      |                |
|--|---------|------|------|--|-----------|--|----------------------|----------------------|----------------|
|  | IRC >80 | IP54 | IK06 |  | MacAdam 3 |  | Durée de vie 50 000h | Durée de vie L80 B10 | Garantie 5 ans |
|--|---------|------|------|--|-----------|--|----------------------|----------------------|----------------|

| Puis. (W) | Flux émis (lm) | Dim. L/l/h (mm) | Poids (kg) | Références            | Codes articles |
|-----------|----------------|-----------------|------------|-----------------------|----------------|
| 32        | 4200*          | 596/596/90      | 2,9        | FOTO 32W 600 840      | 31271550       |
|           |                |                 |            | FOTO 32W 600 840 DALI | 31271552       |

\* flux sans image, selon celle-ci l'absorption peut aller de -30% à -70%

Sur demande :

- (30 pièces minimum)
- autres dimensions : 1200x300.
- température de couleur 5700 K, tunable white.
- IP 65.



LAMDA PLUS



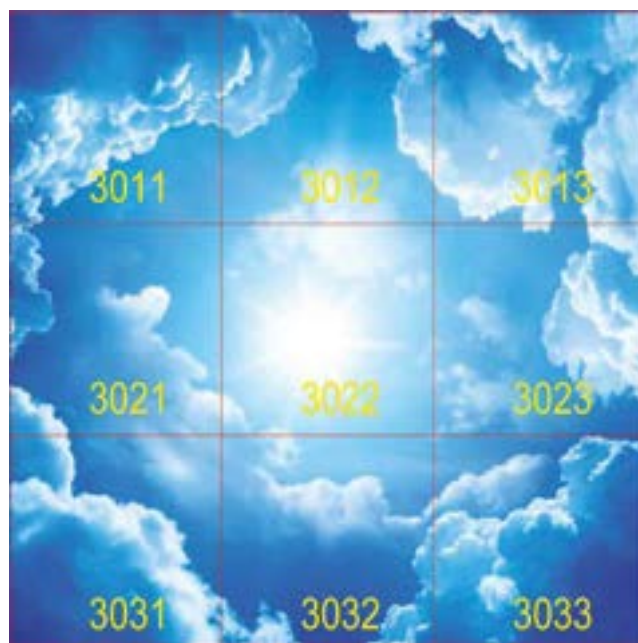

***Pour ces compositions, préciser lors de la commande, l'ensemble des codes des photos.***

***Autres images disponibles sur demande ou personnalisable avec vos photos en version HD.***





# POP

Nouveauté



IRC >80

IP20

UGR <19



Durée de vie 35 000h

Durée de vie L70 B20

Garantie 5 ans

## LUMINAIRE À COMPOSER

### CORPS

| Dimensions L/I (mm) | Puis. (W) | Flux émis (lm) | lm/W | Temp. Coul. (K) | Références          | Codes Addis     | Codes articles |
|---------------------|-----------|----------------|------|-----------------|---------------------|-----------------|----------------|
| 600x600             | 35        | 3100           | 89   | 3000            | POP 600X600 42W 3K  | ADP5959W830-SA  | 31271571       |
| 600x600             | 35        | 3220           | 92   | 4000            | POP 600X600 42W 4K  | ADP5959W840-SA  | 31271573       |
| 1200x600            | 50        | 4200           | 84   | 3000            | POP 1200X600 50W 3K | ADP11959W830-SA | 31271575       |
| 1200x600            | 50        | 4550           | 91   | 4000            | POP 1200X600 50W 4K | ADP11959W840-SA | 31271577       |

### DRIVERS

| Références  | Codes articles |
|---|----------------|
| DRIVER ON/OFF pour version 600x600, réglage 700mA                               | 31241611       |
| DRIVER ON/OFF pour version 1200x600, réglage 1200mA                             |                |
| DRIVER DALI pour version 600x600, réglage 700mA                                 | 31241607       |
| CAPOT pour DRIVER ON/OFF et DRIVER DALI 600x600 (Commander 2 capots par Driver) | 31241600       |
| DRIVER DALI pour version 1200x600, réglage 1200mA, capots intégrés              | 32241614       |



LAMDA PLUS

# QUADRO E NEO

+ Tubes LED et Driver remplaçables  
Efficacité lumineuse jusqu'à 145 lm/W

Nouveauté



|        |      |      |         |  |                      |                      |                |
|--------|------|------|---------|--|----------------------|----------------------|----------------|
| IRC 80 | IK07 | IP20 | UGR <19 |  | Durée de vie 90 000h | Durée de vie L70 B10 | Garantie 5 ans |
|--------|------|------|---------|--|----------------------|----------------------|----------------|

| Puis. (W) | Flux émis (lm) | lm/W | Temp. coul. (K) | Driver | Dim. L/l/h (mm) | Références                  | Codes articles |
|-----------|----------------|------|-----------------|--------|-----------------|-----------------------------|----------------|
| 22        | 2800           | 127  | 3000            | ON/OFF | 596/596/57      | QUADRO E NEO T5 3x 830      | 31206711       |
|           | 3100           | 140  | 4000            | DALI   |                 | QUADRO E NEO T5 3x 840      | 31206713       |
| 29        | 3800           | 131  | 3000            | ON/OFF |                 | QUADRO E NEO T5 3x 840 DALI | 31206715       |
|           | 4200           | 144  | 4000            | DALI   |                 | QUADRO E NEO T5 4x 830      | 31206717       |
|           |                |      |                 | ON/OFF |                 | QUADRO E NEO T5 4x 840      | 31206719       |
|           |                |      |                 | DALI   |                 | QUADRO E NEO T5 4x 840 DALI | 31206722       |

Retrouvez nos tubes NEO T5 en page 151

LAMDA PLUS

# SOFT

+ Lumière douce - plafond modulaire ou à découper



|  |         |      |      |  |           |  |                      |                      |                |
|--|---------|------|------|--|-----------|--|----------------------|----------------------|----------------|
|  | IRC >80 | IK03 | IP20 |  | MacAdam 3 |  | Durée de vie 50 000h | Durée de vie L80 B10 | Garantie 5 ans |
|--|---------|------|------|--|-----------|--|----------------------|----------------------|----------------|

| Format (mm) | Temp. coul. (K) | Puis. (W) | Flux émis (Lm) | Driver        | Dim.L/l/h (mm) | Poids (Kg) | Références    | Codes articles |
|-------------|-----------------|-----------|----------------|---------------|----------------|------------|---------------|----------------|
| 600 x 600   | 3000            | 50        | 3600           | ON/OFF        | 596/596/97     | 5          | SOFT 830      | ● 31205670     |
|             |                 |           |                | DALI          |                |            | SOFT 830 DALI | ● 31205672     |
|             | 4000            |           | ON/OFF         | SOFT 840      |                |            | ● 31205674    |                |
|             |                 |           | DALI           | SOFT 840 DALI |                |            | ● 31205676    |                |

ACCESSOIRE(S) (à commander séparément)

| Références                                | Dim.l/b/h (mm) | Codes articles |
|---|----------------|----------------|
| Contrôleur DALISYST                       | ● 118/30/21    | 31271240       |
| Kit serre câble                           | ●              | 31271252       |
| Bornier de repiquage 3 pôles automatiques | ●              | 31208096       |
| Jeu de brancards                          | ●              | 31205689       |

LAMDA PLUS



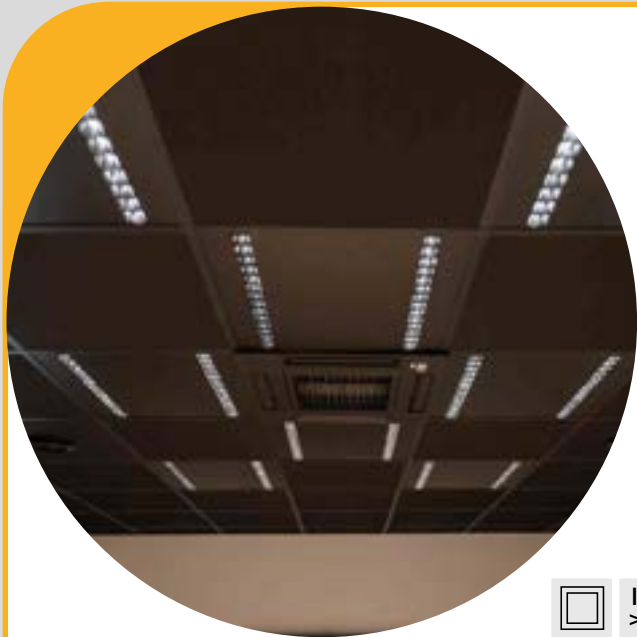

# MICRO E

+ UGR<16 - Design épuré

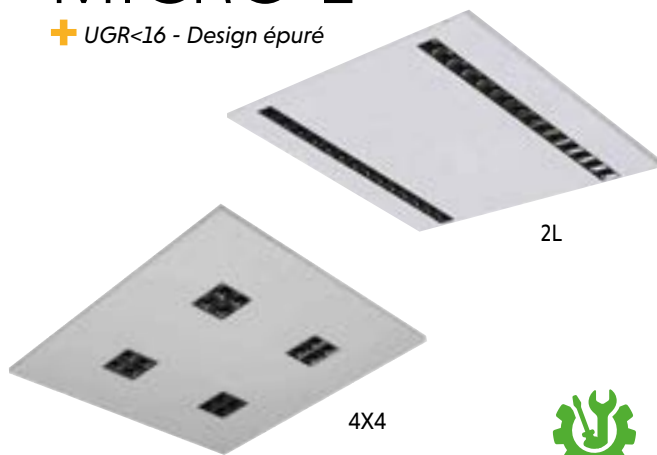

|  |         |      |      |  |           |         |  |                      |                      |                |
|--|---------|------|------|--|-----------|---------|--|----------------------|----------------------|----------------|
|  | IRC >80 | IK03 | IP20 |  | MacAdam 3 | UGR <16 |  | Durée de vie 72 000h | Durée de vie L80 B10 | Garantie 5 ans |
|--|---------|------|------|--|-----------|---------|--|----------------------|----------------------|----------------|

| Puis. (W) | Coloris                      | Flux émis (Lm) | Temp. coul. (K)          | Dim. L/l/h (mm)           | Poids (Kg) | Références               | Codes articles |
|-----------|------------------------------|----------------|--------------------------|---------------------------|------------|--------------------------|----------------|
| 28        | corps et optique blancs      | 4250           | 3000                     | 596/596/25                | 3,2        | MICRO E C 2L 830 BB      | ● 31181004     |
|           |                              | 4250           |                          |                           |            | MICRO E C 2L 830 BB DALI | ● 31181008     |
|           |                              | 4400           | MICRO E C 2L 840 BB      |                           |            | ● 31181002               |                |
|           |                              | 4400           | MICRO E C 2L 840 BB DALI |                           |            | ● 31181006               |                |
|           | corps blanc et optique noire | 3900           | 3000                     |                           |            | MICRO E C 2L 830 BN      | 31181014       |
|           |                              | 3900           |                          |                           |            | MICRO E C 2L 830 BN DALI | 31181018       |
|           |                              | 4000           | MICRO E C 2L 840 BN      |                           |            | 31181012                 |                |
|           |                              | 4000           | MICRO E C 2L 840 BN DALI |                           |            | 31181016                 |                |
| 27        | corps blanc et optique noire | 3400           | 3000                     | MICRO E C 4X4 830 BN      | 31181024   |                          |                |
|           |                              | 3400           |                          | MICRO E C 4X4 830 BN DALI | 31181028   |                          |                |
|           |                              | 3500           | 4000                     | MICRO E C 4X4 840 BN      | ● 31181022 |                          |                |
|           |                              | 3500           |                          | MICRO E C 4X4 840 BN DALI | ● 31181026 |                          |                |
|           | corps noir et optique noire  | 3400           | 3000                     | MICRO E C 4X4 830 NN      | 31181020   |                          |                |
|           |                              | 3400           |                          | MICRO E C 4X4 830 NN DALI | 31181021   |                          |                |
|           |                              | 3500           | 4000                     | MICRO E C 4X4 840 NN      | ● 31181030 |                          |                |
|           |                              | 3500           |                          | MICRO E C 4X4 840 NN DALI | ● 31181031 |                          |                |

2L = 2 lignes, 4x4 = 4 modules de 4 LED, C = Carré

ACCESSOIRE(S) (à commander séparément)

| Références                                | Dim. L/l/h (mm) | Codes articles |
|---|-----------------|----------------|
| Contrôleur DALISYST                       | ● 118/30/21     | 31271240       |
| Kit serre câble                           | ●               | 31271252       |
| Bornier de repiquage 3 pôles automatiques | ●               | 31208096       |

Sur demande :  
(10 pièces minimum)  
Version 1200 x 300

Existe aussi en



DOWNLIGHT - P 19



PLAFONNIER - P 44

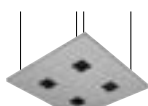

SUSPENSION - P 60-61

Nouveauté

# FIRST MICRO

+ Multi-puissance  
Multi CCT



|  |         |      |      |     |           |         |     |  |                      |                      |                |
|--|---------|------|------|-----|-----------|---------|-----|--|----------------------|----------------------|----------------|
|  | IRC >80 | IK05 | IP20 | 77° | MacAdam 4 | UGR <19 | CCT |  | Durée de vie 50 000h | Durée de vie L80 B20 | Garantie 3 ans |
|--|---------|------|------|-----|-----------|---------|-----|--|----------------------|----------------------|----------------|

| Format (mm) | Temp. coul. (K) | Puis. (W) | Flux émis (Lm) | lm/W (max) | Référence                                      | Code article |
|-------------|-----------------|-----------|----------------|------------|--|--------------|
| 600x600     | 3000/4000/5000  | 20/25/30  | 2800/4200      | 140        | FIRST MICRO 600X600 multi-puissance, multi CCT | ● 31208040   |



LAMDA FIRST





# CELESTE II

+ Efficacité lumineuse > 150lm/W - UGR<19 - IP44



|  |             |                   |             |  |                  |                   |  |                                |                                |                          |
|--|-------------|-------------------|-------------|--|------------------|-------------------|--|--------------------------------|--------------------------------|--------------------------|
|  | <b>IP44</b> | <b>IRC &gt;80</b> | <b>IK03</b> |  | <b>MacAdam 3</b> | <b>UGR &lt;19</b> |  | Durée de vie<br><b>60 000h</b> | Durée de vie<br><b>L90 B10</b> | Garantie<br><b>5 ans</b> |
|--|-------------|-------------------|-------------|--|------------------|-------------------|--|--------------------------------|--------------------------------|--------------------------|

| Format (mm) | Temp. coul. (K) | Puis. (W) | Flux émis (Lm) | lm/W | Driver | Dim.L/l/h (mm) | Références             | Codes articles |
|-------------|-----------------|-----------|----------------|------|--------|----------------|------------------------|----------------|
| 600x600     | 3000            | 22        | 3200           | 149  | ON/OFF | 595/595/25     | CELESTE II 22/830      | ● 31208072     |
|             |                 |           |                |      | DALI   |                | CELESTE II 22/830 DALI | ● 31208076     |
|             | 4000            |           | 3500           | 158  | ON/OFF |                | CELESTE II 22/840      | ● 31208063     |
|             |                 |           |                |      | DALI   |                | CELESTE II 22/840 DALI | ● 31208069     |

ACCESSOIRE(S) (à commander séparément)

| Références  | Dim.l/b/h (mm) | Codes articles |
|---|----------------|----------------|
| Contrôleur DALISYST                                       | 118/30/21      | ● 31271240     |
| Kit serre câble   |                | ● 31271252     |
| Kit de suspension réglable pour version 600x600mm         |                | ● 31208036     |
| Cadre saillie 600x600x70mm                                |                | ● 31208099     |
| Cadre encastrement avec brancards IP20 découpe 620x620mm* | 635/635/85,5   | ● 31125796     |

\* pour plafond épaisseur 6 à 20 mm



LAMDA PLUS

# FIRST BACK

+ UGR<19



IP44
 IRC 80
 IK03
 GR 0
 UGR <19
 MacAdam 3
 Durée de vie 50 000h
 Durée de vie L80 B10
 Garantie 5 ans

## FIRST BACK

| Formats (mm) | Temp. coul. (K) | Puis. (W) | Flux émis (Lm) | lm/W | Driver                      | Dim.L/l/h (mm)               | Poids (kg) | Références                  | Codes articles          |                              |
|--------------|-----------------|-----------|----------------|------|-----------------------------|------------------------------|------------|-----------------------------|-------------------------|------------------------------|
| 600x600      | 3000            | 36        | 4000           | 111  | ON/OFF                      | 595/595/30                   | 1,6        | FIRST BACK 600 36W 830      | ● 31208004              |                              |
|              |                 |           |                |      | DALI                        |                              |            | FIRST BACK 600 36W 830 DALI | ● 31208006              |                              |
|              | ON/OFF          |           |                |      | FIRST BACK 600 36W 840      |                              |            | ● 31208002                  |                         |                              |
|              | DALI            |           |                |      | FIRST BACK 600 36W 840 DALI |                              |            | ● 31208008                  |                         |                              |
| 1200x300     | 3000            |           |                |      | ON/OFF                      | 1195/295/30                  |            | 1,6                         | FIRST BACK 1200 36W 830 | ● 31208015                   |
|              |                 |           |                |      |                             |                              |            |                             | DALI                    | FIRST BACK 1200 36W 830 DALI |
|              | 4000            |           |                |      | ON/OFF                      | FIRST BACK 1200 36W 840      |            | ● 31208017                  |                         |                              |
|              |                 |           |                |      | DALI                        | FIRST BACK 1200 36W 840 DALI |            | ● 31208027                  |                         |                              |

## FIRST BACK ECO PACK 6 PIÈCES

IP20
 IK03
 UGR <19
 MacAdam 4
 Durée de vie 50 000h
 Durée de vie L80 B50
 Garantie 3 ans

| Format (mm) | Temp. coul. (K) | Puis. (W) | Flux émis (Lm) | lm/W                       | Driver     | Dim.L/l/h (mm) | Poids (kg) | Références                 | Codes articles |
|-------------|-----------------|-----------|----------------|----------------------------|------------|----------------|------------|----------------------------|----------------|
| 600x600     | 3000            | 35        | 3530           | 101                        | ON/OFF     | 595/595/30     | 2          | FIRST BACK ECO X6 830      | ● 31207912     |
|             |                 |           |                |                            | DALI       |                |            | FIRST BACK ECO X6 830 DALI | ● 31207916     |
|             | 4000            |           | ON/OFF         | FIRST BACK ECO X6 840      | ● 31207923 |                |            |                            |                |
|             |                 |           | DALI           | FIRST BACK ECO X6 840 DALI | ● 31207927 |                |            |                            |                |

### ACCESSOIRE(S) (à commander séparément)

| Références   | Dim.l/b/h (mm) | Codes articles |
|--|----------------|----------------|
| Contrôleur DALISYST                                | ● 118/30/21    | 31271240       |
| Kit serre câble                                    | ●              | 31271252       |
| Bornier de repiquage 3 pôles automatiques          | ●              | 31208096       |
| Kit de suspension réglable pour version 600x600mm  | ●              | 31208036       |
| Kit de suspension réglable pour version 1200x300mm | ●              | 31208045       |
| Cadre saillie 600x600x70mm                         | ●              | 31208099       |
| Cadre saillie 1200x300x70mm                        | ●              | 31208092       |

LAMDA FIRST

# CADOR

+ ISO 14644-1 classe 5 à 9 pour version DPB  
Étanche IP54 ou IP65 - Forte puissance

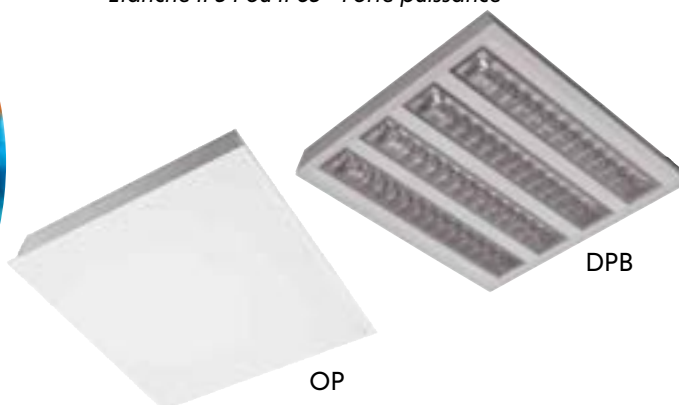

## CADOR OP IP54

| Dim. (mm) | Puis. (W) | Flux émis (Lm) | Rapport (lm/W) | Poids (Kg) | Références               | Codes articles |
|-----------|-----------|----------------|----------------|------------|--------------------------|----------------|
| 596/596   | 32        | 4100           | 128            | 2,6        | CADOR 54 C 4100/840      | 31125702       |
|           | 44        | 5300           | 114            | 2,6        | CADOR 54 C 5000/840      | 31125706       |
|           | 44        | 5300           | 114            | 2,6        | CADOR 54 C 5000/840 DALI | 31125707       |
|           | 55        | 6500           | 118            | 2,6        | CADOR 54 C 6500/840      | 31125710       |
| 1196/296  | 32        | 3900           | 122            | 2,8        | CADOR 54 R 3900/840      | 31125704       |
|           | 44        | 5000           | 114            | 2,8        | CADOR 54 R 5000/840      | 31125708       |
|           | 57        | 6500           | 114            | 2,8        | CADOR 54 R 6500/840      | 31125712       |

## CADOR OP IP65

|          |    |      |     |   |                          |          |
|----------|----|------|-----|---|--------------------------|----------|
| 596/596  | 32 | 4100 | 128 | 5 | CADOR 65 C 4100/840      | 31125772 |
|          | 44 | 5300 | 124 | 5 | CADOR 65 C 5200/840      | 31125776 |
|          | 44 | 5300 | 124 | 5 | CADOR 65 C 5200/840 DALI | 31125777 |
|          | 55 | 6500 | 118 | 5 | CADOR 65 C 6200/840      | 31125780 |
| 1196/296 | 32 | 3900 | 125 | 5 | CADOR 65 R 4000/840      | 31125774 |
|          | 44 | 5200 | 124 | 5 | CADOR 65 R 5200/840      | 31125778 |
|          | 57 | 6500 | 109 | 5 | CADOR 65 R 6200/840      | 31125782 |

## CADOR DBP IP65

UGR <16

| Dim. (mm) | Puis. (W) | Flux émis (Lm) | Temp. coul. (K) | Rapport (lm/W) | Poids (Kg) | Références                   | Codes articles |
|-----------|-----------|----------------|-----------------|----------------|------------|------------------------------|----------------|
| 596/596   | 36        | 3700           | 4000            | 103            | 9          | CADOR DPB 65 C 3700/940      | 31125733       |
|           | 36        | 3700           | 4000            | 103            | 9          | CADOR DPB 65 C 3700/940 DALI | 31125739       |
| 1196/296  | 36        | 3700           | 4000            | 103            | 9          | CADOR DPB 65 R 3700/940      | 31125735       |

C = carré, R = rectangle.

### ACCESSOIRE(S) (à commander séparément)

| Références   | Dim.l/b/h (mm) | Codes articles |
|--|----------------|----------------|
| Contrôleur DALISYST  | 118/30/21      | 31271240       |
| Kit serre câble  |                | 31271252       |
| Bornier de repiquage 3 pôles automatiques                  |                | 31208096       |
| Cadre saillie aimanté IP20 600X600mm                       | 660/660/143    | 31125792       |
| Cadre encastrement avec brancards IP20 découpe 620x620mm*  | 635/635/85,5   | 31125796       |
| Cadre saillie aimanté IP20 1200X300mm                      | 1250/350/143   | 31125794       |
| Cadre encastrement avec brancards IP20 découpe 1220x320mm* | 1235/335/85,5  | 31125798       |

\* pour plafond épaisseur 6 à 20mm

### Sur demande :

- CADOR DPB 5000 lm (IRC80).
- Température 3000K, 5700K, 6500K.



# QUADRO E ASY II

+ Pour plafond module 600  
ou plafond à découper type BA 13

Nouveauté



| Dim. L/l/h (mm) | Puis. (W) | Flux émis (lm) | Temp. coul. (K) | Poids (kg) | Références               | Codes articles |
|-----------------|-----------|----------------|-----------------|------------|--------------------------|----------------|
| 596/146/54      | 16        | 1900           | 3000            | 1,8        | QUADRO E ASY II 600/830  | 31205460       |
|                 |           | 2000           | 4000            |            | QUADRO E ASY II 600/840  | 31205481       |
| 1196/146/54     | 32        | 3800           | 3000            | 3,0        | QUADRO E ASY II 1200/830 | ● 31205464     |
|                 |           | 4000           | 4000            |            | QUADRO E ASY II 1200/840 | ● 31205485     |
| 1496/146/54     | 47        | 6200           | 3000            | 3,9        | QUADRO E ASY II 1500/830 | ● 31205468     |
|                 |           | 6500           | 4000            |            | QUADRO E ASY II 1500/840 | ● 31205489     |

Livré avec brancards pour plafond BA 13.

Sur demande :  
- Driver DALI



Existe aussi en



APPLIQUE - PLAFONNIER - SUSPENSION - P 51



# LENO E



## LENO ROND

| Dim. Ø/h (mm) | Temp. coul. (K) | Puis. (W) | Flux émis (lm) | Ø découpe (mm) | Poids (kg) | Références           | Codes articles |
|---------------|-----------------|-----------|----------------|----------------|------------|----------------------|----------------|
| 310/100       | 4000            | 17        | 1750           | 295            | 2,7        | LENO RE 300 840      | ● 31282901     |
|               |                 |           |                |                |            | LENO RE 400 840      | ● 31282902     |
| 408/100       | 3000            | 24        | 2700           | 393            | 3,2        | LENO RE 400 DALI 840 | 31282906       |
|               |                 |           | 2550           |                |            | LENO RE 400 DALI 830 | 31282998       |
| 638/120       | 4000            | 37        | 4200           | 614            | 8,6        | LENO RE 600 840      | ● 31282909     |
|               |                 |           | 4000           |                |            | LENO RE 600 DALI 840 | 31282907       |
| 950/120       | 3000            | 86        | 9800           | 926            | 18,1       | LENO RE 600 DALI 830 | 31282999       |
|               |                 |           | 9200           |                |            | LENO RE 900 840      | 31282911       |
|               |                 |           |                |                |            | LENO RE 900 DALI 840 | 31282908       |
|               |                 |           |                |                |            | LENO RE 900 DALI 830 | 31282997       |

### Sur demande :

- (5 pièces minimum)
- optique prismatique PMMA (LENO 300,400,600), plus value de 10%.
- versions 2700K.
- autres coloris.
- CASAMBI.



Existe aussi en



PLAFONNIER - P 46



SUSPENSION - P 59





# FIRST LEN E

+ IP 54



| Diamètre (mm) | Découpe (mm) | Temp. coul. (K) | Puis. (W) | Flux émis (lm) | lm/W | Driver | Poids (kg) | Références              | Codes articles |
|---------------|--------------|-----------------|-----------|----------------|------|--------|------------|-------------------------|----------------|
| 210           | 190          | 3000            | 13        | 1280           | 98   | ON/OFF | 0,9        | FIRST LEN ECO E 200 830 | ● 31249302     |
|               |              | 4000            |           | 1500           | 115  |        |            | FIRST LEN ECO E 200 840 | ● 31249306     |
| 390           | 370          | 3000            | 26        | 2660           | 102  |        | 2          | FIRST LEN ECO E 400 830 | ● 31249304     |
|               |              | 4000            |           | 2800           | 108  |        |            | FIRST LEN ECO E 400 840 | ● 31249308     |

ACCESSOIRE(S) (à commander séparément)

| Références   | Dim.l/b/h (mm) | Codes articles |
|--|----------------|----------------|
| Driver DALI pour FIRST LEN ECO E ø200 à calibrer sur 500mA | 157/43/30      | ● 31241605     |
| Driver DALI pour FIRST LEN ECO E ø400 à calibrer sur 900mA | 157/43/30      | ● 31241607     |
| Capot pour Driver DALI                                     |                | ● 31241600     |
| Contrôleur DALISYST  | 118/30/21      | ● 31271240     |
| Kit serre câble  |                | ● 31271252     |
| Bornier de repiquage 3 pôles automatiques                  |                | ● 31208096     |





# LEADER E

+ Multiple structures géométriques  
Diffuseur opale ou microprismatique



| X = Couleur et optique             | Y = Température de couleur et driver |
|------------------------------------|--------------------------------------|
| 5 = Blanc optique opale            | 1 = 4000K driver ON/OFF              |
| 6 = Noir optique opale             | 2 = 4000K driver DALI                |
| 7 = Blanc optique microprismatique | 3 = 3000K driver ON/OFF              |
| 8 = Noir optique microprismatique  | 4 = 3000K driver DALI                |

Pour la version 3000K, le flux sera inférieur de 5% par rapport à la version 4000K.

## LEADER E 1800lm/m - LP

| Longueurs L (mm) | Puis. (W) | Flux émis opale en 4000K (Lm) | Flux émis MPR en 4000 K (Lm) | Poids (kg) | Références       | Codes articles |
|------------------|-----------|-------------------------------|------------------------------|------------|------------------|----------------|
| 842              | 15        | 1500                          | 1650                         | 1,3        | LEADER E 842 LP  | 31264XY1       |
| 1122             | 20        | 2000                          | 2200                         | 1,7        | LEADER E 1122 LP | 31264XY2       |
| 1402             | 24        | 2500                          | 2750                         | 2          | LEADER E 1402 LP | 31264XY3       |
| 1682             | 28        | 3000                          | 3300                         | 2,7        | LEADER E 1682 LP | 31264XY4       |
| 1962             | 35        | 3500                          | 3800                         | 2,9        | LEADER E 1962 LP | 31264XY5       |
| 2522             | 45        | 4500                          | 4900                         | 3,7        | LEADER E 2522 LP | 31264XY6       |
| 3082             | 55        | 5500                          | 6000                         | 4,5        | LEADER E 3082 LP | 31264XY7       |

LP = Low Power = Puissance réduite

## LEADER E 2600lm/m - HP

| Longueurs L (mm) | Puis. (W) | Flux émis opale en 4000K (Lm) | Flux émis MPR en 4000 K (Lm) | Poids (kg) | Références       | Codes articles |
|------------------|-----------|-------------------------------|------------------------------|------------|------------------|----------------|
| 842              | 22        | 2150                          | 2350                         | 1,3        | LEADER E 842 HP  | 31265XY1       |
| 1122             | 28        | 2850                          | 3100                         | 1,7        | LEADER E 1122 HP | 31265XY2       |
| 1402             | 33        | 3300                          | 3600                         | 2          | LEADER E 1402 HP | 31265XY3       |
| 1682             | 40        | 3900                          | 4300                         | 2,7        | LEADER E 1682 HP | 31265XY4       |
| 1962             | 45        | 4600                          | 5000                         | 2,9        | LEADER E 1962 HP | 31265XY5       |
| 2522             | 61        | 5900                          | 6500                         | 3,7        | LEADER E 2522 HP | 31265XY6       |
| 3082             | 73        | 7200                          | 7900                         | 4,5        | LEADER E 3082 HP | 31265XY7       |

HP = High Power = Forte puissance

## LEADER E MODULE D'ANGLES 90D

| Longueurs L (mm) | Puis. (W) | Flux émis opale en 4000K (Lm) | Flux émis MPR en 4000 K (Lm) | Poids (kg) | Références                             | Codes articles |
|------------------|-----------|-------------------------------|------------------------------|------------|--|----------------|
| 592              | 19        | 2050                          | 2200                         | 1,8        | LEADER E Module angle 90D 592x592mm LP | 31267XY1       |
| 592              | 27        | 2900                          | 3150                         | 1,8        | LEADER E Module angle 90D 592x592mm HP | 31267XY2       |

ACCESSOIRE(S) (à commander séparément)

| Références                     | Dim.l/b/h (mm) | Codes articles |
|--------------------------------|----------------|----------------|
| LEADER E Paire d'embouts blanc |                | ● 31260199     |
| LEADER E Paire d'embouts noir  |                | ● 31260197     |
| Contrôleur DALISYST            | 118/30/21      | ● 31271240     |
| Kit serre câble                |                | ● 31271252     |



LAMDA PLUS

- Sur demande :**  
(10 pièces minimum)
- IRC 90.
  - autres coloris.
  - tunable White.
  - CASAMBI.
  - IP44 en module individuel.
  - angle 135°.

Existe aussi en



PLAFONNIER - P 42



APPLIQUE - P 50



SUSPENSION - P 56-57

## **PLAFONNIER ET APPLIQUE**

Les plafonniers et les appliques se révèlent être des éléments incontournables dans la conception de l'éclairage professionnel. Ils allient fonctionnalité et esthétique, contribuant à créer des ambiances plaisantes ou des espaces fonctionnels.

Ils sont essentiels pour offrir une illumination uniforme et optimale. Des plafonniers et appliques bien choisis et bien entretenus, améliorent le confort.









# LEADER P

+ Design épuré - Module individuel ou ligne continue



|  |      |        |      |  |           |                      |                      |                |
|--|------|--------|------|--|-----------|----------------------|----------------------|----------------|
|  | IP20 | IRC 80 | IK08 |  | MacAdam 2 | Durée de vie 50 000h | Durée de vie L90 B10 | Garantie 5 ans |
|--|------|--------|------|--|-----------|----------------------|----------------------|----------------|

| X = Couleur et optique             | Y = Température de couleur et driver |
|------------------------------------|--------------------------------------|
| 1 = Blanc optique opale            | 1 = 4000K driver ON/OFF              |
| 2 = Noir optique opale             | 2 = 4000K driver DALI                |
| 3 = Blanc optique microprismatique | 3 = 3000K driver ON/OFF              |
| 4 = Noir optique microprismatique  | 4 = 3000K driver DALI                |

Pour la version 3000K, le flux sera inférieur de 5% par rapport à la version 4000K.

## LEADER P 1800lm/m - LP

| Longueurs L (mm) | Puis. (W) | Flux émis opale en 4000K (Lm) | Flux émis MPR en 4000 K (Lm) | Poids (kg) | Références       | Codes articles |
|------------------|-----------|-------------------------------|------------------------------|------------|------------------|----------------|
| 842              | 15        | 1500                          | 1650                         | 1,3        | LEADER P 842 LP  | 31264XY1       |
| 1122             | 20        | 2000                          | 2200                         | 1,7        | LEADER P 1122 LP | 31264XY2       |
| 1402             | 24        | 2500                          | 2750                         | 2          | LEADER P 1402 LP | 31264XY3       |
| 1682             | 28        | 3000                          | 3300                         | 2,7        | LEADER P 1682 LP | 31264XY4       |
| 1962             | 35        | 3500                          | 3800                         | 2,9        | LEADER P 1962 LP | 31264XY5       |
| 2522             | 45        | 4500                          | 4900                         | 3,7        | LEADER P 2522 LP | 31264XY6       |
| 3082             | 55        | 5500                          | 6000                         | 4,5        | LEADER P 3082 LP | 31264XY7       |

LP = Low Power = Puissance réduite

## LEADER P 2600lm/m - HP

| Longueurs L (mm) | Puis. (W) | Flux émis opale en 4000K (Lm) | Flux émis MPR en 4000 K (Lm) | Poids (kg) | Références       | Codes articles |
|------------------|-----------|-------------------------------|------------------------------|------------|------------------|----------------|
| 842              | 22        | 2150                          | 2350                         | 1,3        | LEADER P 842 HP  | 31265XY1       |
| 1122             | 28        | 2850                          | 3100                         | 1,7        | LEADER P 1122 HP | 31265XY2       |
| 1402             | 33        | 3300                          | 3600                         | 2          | LEADER P 1402 HP | 31265XY3       |
| 1682             | 40        | 3900                          | 4300                         | 2,7        | LEADER P 1682 HP | 31265XY4       |
| 1962             | 45        | 4600                          | 5000                         | 2,9        | LEADER P 1962 HP | 31265XY5       |
| 2522             | 61        | 5900                          | 6500                         | 3,7        | LEADER P 2522 HP | 31265XY6       |
| 3082             | 73        | 7200                          | 7900                         | 4,5        | LEADER P 3082 HP | 31265XY7       |

HP = High Power = Forte puissance

## LEADER P MODULE D'ANGLES 90D

| Longueurs L (mm) | Puis. (W) | Flux émis opale en 4000K (Lm) | Flux émis MPR en 4000 K (Lm) | Poids (kg) | Références                             | Codes articles |
|------------------|-----------|-------------------------------|------------------------------|------------|--|----------------|
| 592              | 19        | 2050                          | 2200                         | 1,8        | LEADER P Module angle 90D 592x592mm LP | 31267XY4       |
| 592              | 27        | 2900                          | 3150                         | 1,8        | LEADER P Module angle 90D 592x592mm HP | 31267XY5       |

ACCESSOIRE(S) (à commander séparément)

| Références                      | Dim.l/b/h (mm) | Codes articles |
|---------------------------------|----------------|----------------|
| LEADER P Paire d'embouts blancs |                | 31260590       |
| LEADER P Paire d'embouts noirs  |                | 31260582       |
| Contrôleur DALISYST             | 118/30/21      | 31271240       |
| Kit serre câble                 |                | 31271252       |

Existe aussi en



ENCASTRÉ - P 38-39



APPLIQUE - P 50

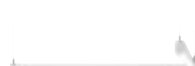

SUSPENSION - P 56-57

Sur demande :

- (10 pièces minimum)
- angle 135° et vertical 90°.
- autres coloris.
- tunable White.
- CASAMBI.
- IRC90.
- IP43 en module individuel.

# FIRST LEAD II Nouveauté



|  |      |        |      |      |           |                      |                      |                |
|--|------|--------|------|------|-----------|----------------------|----------------------|----------------|
|  | IP20 | IRC 90 | IK08 | GR 0 | MacAdam 3 | Durée de vie 50 000h | Durée de vie L80 B10 | Garantie 3 ans |
|--|------|--------|------|------|-----------|----------------------|----------------------|----------------|

| Longueurs (mm) | Temp. coul. (K) | Puis. (W) | Flux émis (Lm) | lm/W | Driver | Poids (Kg) | Références              | Codes articles          |                         |            |
|----------------|-----------------|-----------|----------------|------|--------|------------|-------------------------|-------------------------|-------------------------|------------|
| 1130           | 3000            | 18        | 2000           | 111  | ON/OFF | 1,1        | FIRST LEAD II 18W 930 B | ● 31249241              |                         |            |
|                | 4000            |           | 2200           | 122  |        |            | FIRST LEAD II 18W 930 N | ● 31249243              |                         |            |
|                | 1410            | 3000      | 28             | 3100 |        |            | 111                     | FIRST LEAD II 18W 940 B | ● 31249262              |            |
|                |                 | 4000      |                | 3400 |        |            | 121                     | FIRST LEAD II 18W 940 N | ● 31249264              |            |
| 1410           | 3000            | 28        | 3100           | 111  |        | ON/OFF     | 1,3                     | FIRST LEAD II 28W 930 B | ● 31249245              |            |
|                | 4000            |           | 3400           | 121  |        |            |                         | FIRST LEAD II 28W 930 N | ● 31249247              |            |
|                | 1410            | 3000      | 28             | 3100 |        |            |                         | 111                     | FIRST LEAD II 28W 940 B | ● 31249266 |
|                |                 | 4000      |                | 3400 |        |            |                         | 121                     | FIRST LEAD II 28W 940 N | ● 31249268 |

B = blanc / N = noir

Existe aussi en



SUSPENSION - P 58



# MICRO P

+ UGR<16 - Design épuré

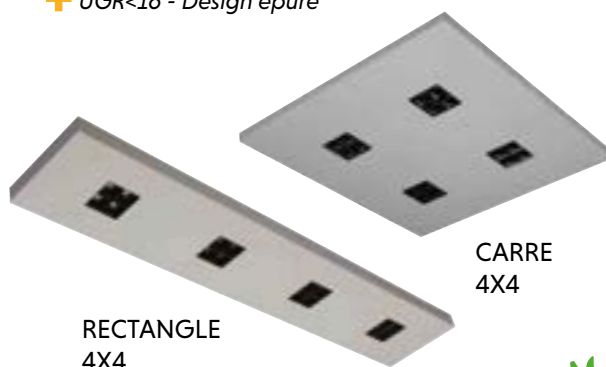

CARRE  
4X4

RECTANGLE  
4X4



|  |         |      |      |         |  |           |                      |                      |                |
|--|---------|------|------|---------|--|-----------|----------------------|----------------------|----------------|
|  | IRC >80 | IP20 | IK03 | UGR <16 |  | MacAdam 3 | Durée de vie 72 000h | Durée de vie L80 B10 | Garantie 5 ans |
|--|---------|------|------|---------|--|-----------|----------------------|----------------------|----------------|

## MICRO P CARRÉ

| Puis. (W) | Coloris                      | Flux émis (Lm) | Temp. coul. (K) | Dim. L/l/h (mm) | Poids (Kg) | Références                  | Codes articles |
|-----------|------------------------------|----------------|-----------------|-----------------|------------|-----------------------------|----------------|
| 27        | corps blanc et optique noire | 3400           | 3000            | 596/596/40      | 3,4        | MICRO P/S C 4X4 830 BN      | ● 31181336     |
| 27        |                              | 3400           | 3000            | 596/596/40      | 3,4        | MICRO P/S C 4X4 830 BN DALI | 31181338       |
| 27        |                              | 3500           | 4000            | 596/596/40      | 3,4        | MICRO P/S C 4X4 840 BN      | ● 31181340     |
| 27        |                              | 3500           | 4000            | 596/596/40      | 3,4        | MICRO P/S C 4X4 840 BN DALI | 31181342       |

## MICRO P RECTANGULAIRE

| Puis. (W) | Coloris                      | Flux émis (Lm) | Temp. coul. (K) | Dim. L/l/h (mm) | Poids (Kg) | Références                     | Codes articles |
|-----------|------------------------------|----------------|-----------------|-----------------|------------|--------------------------------|----------------|
| 28        | corps et optique blancs      | 4250           | 3000            | 1230/225/40     | 3,6        | MICRO P/S R 1L 830 BB          | ● 31181350     |
| 28        |                              | 4250           | 3000            | 1230/225/40     | 3,6        | MICRO P/S R 1L 830 BB DALI BP  | 31181352       |
| 28        |                              | 4400           | 4000            | 1230/225/40     | 3,6        | MICRO P/S R 1L 840 BB          | ● 31181354     |
| 28        |                              | 4400           | 4000            | 1230/225/40     | 3,6        | MICRO P/S R 1L 840 BB DALI BP  | 31181356       |
| 28        | corps blanc et optique noire | 3900           | 3000            | 1230/225/40     | 3,6        | MICRO P/S R 1L 830 BN          | 31181358       |
| 28        |                              | 3900           | 3000            | 1230/225/40     | 3,6        | MICRO P/S R 1L 830 BN DALI BP  | 31181360       |
| 28        |                              | 4000           | 4000            | 1230/225/40     | 3,6        | MICRO P/S R 1L 840 BN          | 31181362       |
| 28        |                              | 4000           | 4000            | 1230/225/40     | 3,6        | MICRO P/S R 1L 840 BN DALI BP  | 31181364       |
| 27        | corps blanc et optique noire | 3500           | 4000            | 1230/225/40     | 3,6        | MICRO P/S R 4X4 840 BN         | 31181370       |
| 27        |                              | 3500           | 4000            | 1230/225/40     | 3,6        | MICRO P/S R 4X4 840 BN DALI BP | 31181372       |

1L = 1 ligne, 2L = 2 lignes, 4X4 = 4 modules de 4 LED, C = carré, R = rectangulaire.

### ACCESSOIRE(S) (à commander séparément)

| Description produit | Tension (V) | Fréquence (Hz) | Dim.l/b/h (mm) | Poids (Kg) | Références                                | Codes articles |
|---------------------|-------------|----------------|----------------|------------|---|----------------|
| unité de contrôle   | 220/240     | 50/60          | 118/30/21      |            | Contrôleur DALISYST                       | ● 31271240     |
|                     |             |                |                |            | Kit serre câble                           | ● 31271252     |
|                     |             |                |                |            | Bornier de repiquage 3 pôles automatiques | ● 31208096     |

### Sur demande :

- (10 pièces minimum)
- corps noir optique noire.
- cellule de détection de présence et régulation.
- CASAMBI.

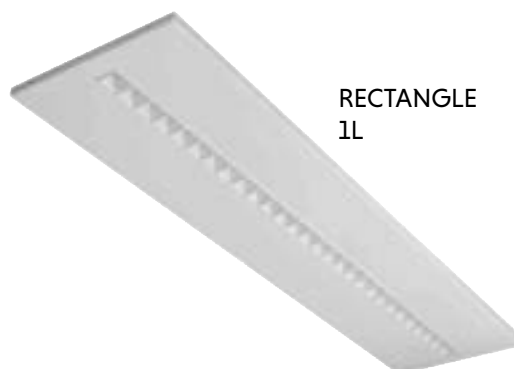

RECTANGLE  
1L

Existe aussi en



DOWNLIGHT - P 19

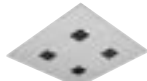

ENCASTRÉ - P 30

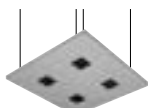

SUSPENSION - P 60-61

# FIRST P GRIL

+ UGR<19 - Multi-puissance



|  |         |      |      |  |           |         |                      |                      |                |
|--|---------|------|------|--|-----------|---------|----------------------|----------------------|----------------|
|  | IRC >80 | IK02 | IP20 |  | MacAdam 3 | UGR <19 | Durée de vie 50 000h | Durée de vie L80 B10 | Garantie 3 ans |
|--|---------|------|------|--|-----------|---------|----------------------|----------------------|----------------|

| Longueurs (mm) | Temp. coul. (K) | Optique | Flux émis (Lm) | Puis. (W) | lm/W | Dim.L/l/h (mm) | Dim. Exe (mm) | Driver    | Poids (Kg) | Références            | Codes articles |
|----------------|-----------------|---------|----------------|-----------|------|----------------|---------------|-----------|------------|-----------------------|----------------|
| 1200           | 4000            | Mate    | 2900 à 5000    | 21 à 39   | 130  | 1210/238/52    | 900/150       | ON/OFF    | 2,5        | FIRST P GRIL OM 120cm | ● 31249237     |
| 1500           |                 |         | 4400 à 7000    | 33 à 58   | 120  | 1510/238/52    | 1200/150      | Dipswitch | 4          | FIRST P GRIL OM 150cm | ● 31249239     |

Sur demande :  
 (20 pièces minimum)  
 - 3000K  
 - DALI

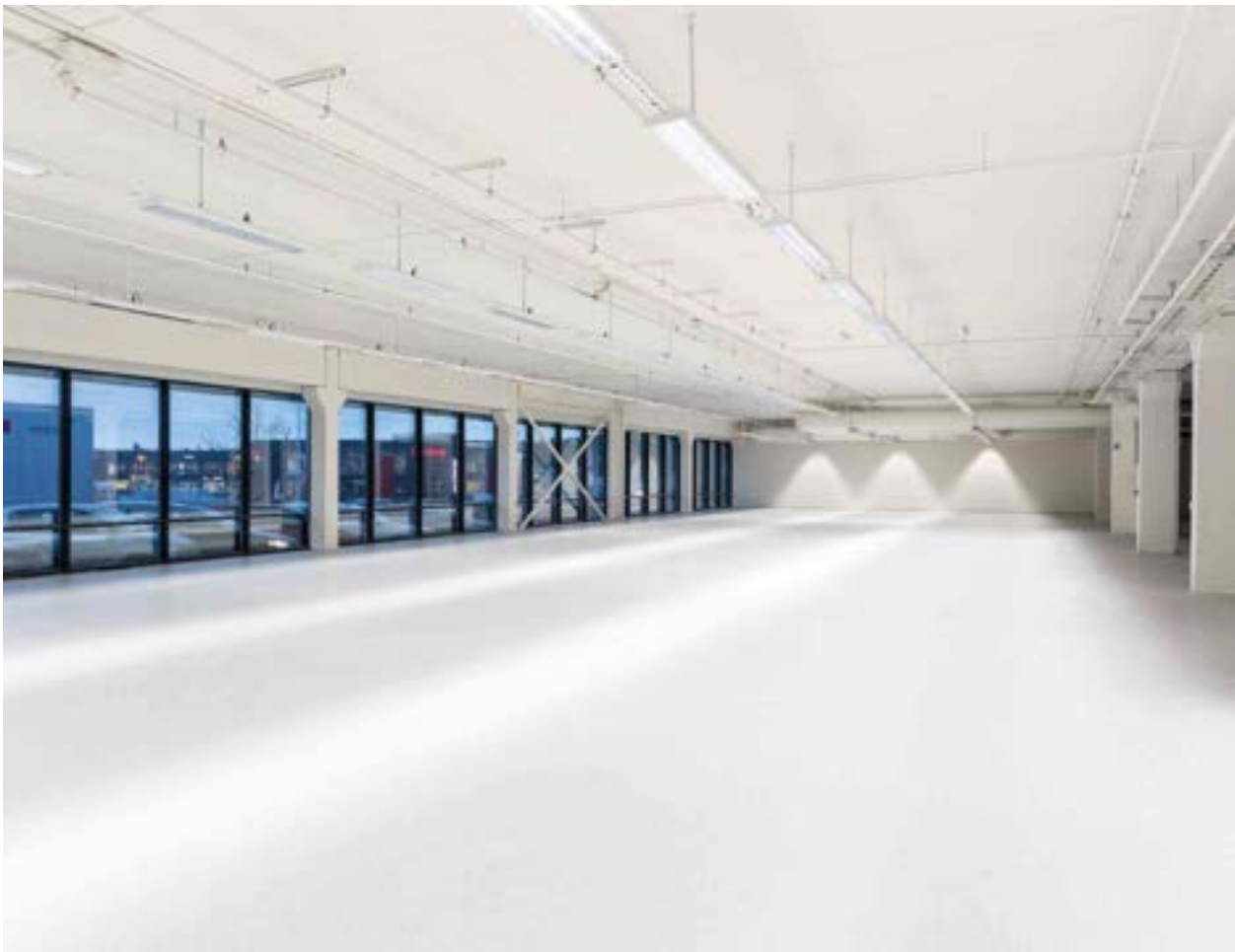





# LENO II P

+ Différents diamètres - version DALI



|  |         |      |      |           |      |                      |                      |                |
|--|---------|------|------|-----------|------|----------------------|----------------------|----------------|
|  | IRC >80 | IK05 | IP43 | MacAdam 3 | GR 0 | Durée de vie 50 000h | Durée de vie L80 B10 | Garantie 5 ans |
|--|---------|------|------|-----------|------|----------------------|----------------------|----------------|

## LENO II ROND P

| Dim. ø/h (mm) | Temp. coul. (K) | Puis. (W) | Flux émis (lm) | lm/W | Driver | Poids (kg) | Références            | Codes articles |
|---------------|-----------------|-----------|----------------|------|--------|------------|-----------------------|----------------|
| 300/85        | 4000            | 13        | 1700           | 130  | ON/OFF | 1,9        | LENO II RP 300 B      | 31282930       |
| 400/85        |                 | 20        | 2750           | 135  | ON/OFF | 3,6        | LENO II RP 400 B      | 31282932       |
|               |                 |           |                |      | DALI   |            | LENO II RP 400 DALI B | 31282934       |
| 600/85        |                 | 34        | 4300           | 126  | ON/OFF | 7,3        | LENO II RP 600 B      | 31282936       |
|               |                 |           |                |      | DALI   |            | LENO II RP 600 DALI B | 31282938       |
| 900/85        |                 | 82        | 10700          | 130  | ON/OFF | 16         | LENO II RP 900 B      | 31282940       |
|               |                 |           |                |      | DALI   |            | LENO II RP 900 DALI B | 31282942       |

B = Blanc

ACCESSOIRE(S) (à commander séparément)

| Description produit | Tension (V) | Fréquence (Hz) | Dim.l/b/h (mm) | Références          | Codes articles |
|---------------------|-------------|----------------|----------------|---------------------|----------------|
| unité de contrôle   | 220/240     | 50/60          | 118/30/21      | Contrôleur DALISYST | 31271240       |
|                     |             |                |                | Kit serre câble     | 31271252       |



### Sur demande :

- (5 pièces minimum)
- optique prismatique (leno 300, 400, 600, 900).
- 2700K et 3000K.
- autres couleurs.
- CASAMBI.

Existe aussi en



ENCASTRÉ - P 36



SUSPENSION - P 59

LAMDA PLUS

# FIRST LEN



## FIRST LEN P/S

| Dim. ø/h (mm) | Temp. coul. (K) | Puis. (W) | Flux émis (Lm) | lm/W | Driver | Poids (Kg) | Références          | Codes articles |
|---------------|-----------------|-----------|----------------|------|--------|------------|---------------------|----------------|
| 400/72        | 4000            | 28        | 3300           | 118  | ON/OFF | 2,7        | FIRST LEN P/S 400 B | ● 31249350     |
| 610/72        |                 | 48        | 5900           | 123  |        | 4          | FIRST LEN P/S 600 B | ● 31249352     |
| 800/72        |                 | 78        | 8000           | 103  |        | 6          | FIRST LEN P/S 800 B | ● 31249354     |

## FIRST LEN ECO P

|        |      |    |      |     |        |     |                       |            |
|--------|------|----|------|-----|--------|-----|-----------------------|------------|
| 210/41 | 4000 | 19 | 1800 | 95  | ON/OFF | 0,9 | FIRST LEN ECO P 200 B | ● 31249340 |
| 370/45 |      | 26 | 2800 | 107 |        | 2   | FIRST LEN ECO P 400 B | ● 31249342 |

B = Blanc

### ACCESSOIRE(S) (à commander séparément)

| Références                              | Codes articles |
|---|----------------|
| KIT DE SUSPENSION* D400 pour P/S        | ● 31249360     |
| KIT DE SUSPENSION* D600 + D800 pour P/S | ● 31249362     |

\* Kit composé d'une patère, 3 filins et câble d'alimentation 1,5m 3x0,75mm<sup>2</sup>

# EKER II



X = Couleur

0 = Blanc

5 = Noir

## EKER II XS

| Puis. (W) | Flux émis (Lm) | Dim. L/l/h (mm) | Temp. coul. (K) | Poids (kg) | Références         | Codes articles |
|-----------|----------------|-----------------|-----------------|------------|--------------------|----------------|
| 12        | 1000           | 175/130/40      | 4000            | 1          | EKER II XS D 12W   | 31248X46       |
|           | 1052           |                 |                 |            | EKER II XS D/I 12W | 31248X48       |

## EKER II S

| Puis. (W) | Flux émis (Lm) | Dim. L/l/h (mm)           | Temp. coul. (K) | Poids (kg) | Références              | Codes articles |
|-----------|----------------|---------------------------|-----------------|------------|-------------------------|----------------|
| 24        | 2000           | 315/130/40                | 4000            | 2          | EKER II S D 24W         | 31248X50       |
| 48        | 4100           |                           |                 |            | EKER II S D 48W         | 31248X52       |
|           |                |                           |                 |            | EKER II S D 48W DALI/BP | 31248X55       |
|           |                |                           |                 |            | EKER II S D/I 48W       | 31248X85       |
|           | 4250           | EKER II S D/I 48W DALI/BP | 31248X86        |            |                         |                |

## EKER II M

| Puis. (W) | Flux émis (Lm) | Dim. L/l/h (mm)           | Temp. coul. (K) | Poids (kg) | Références              | Codes articles |
|-----------|----------------|---------------------------|-----------------|------------|-------------------------|----------------|
| 24        | 1950           | 575/130/40                | 4000            | 2          | EKER II M D 24W         | 31248X61       |
| 48        | 4050           |                           |                 |            | EKER II M D 48W         | 31248X63       |
|           |                |                           |                 |            | EKER II M D 48W DALI/BP | 31248X64       |
| 96        | 8150           |                           |                 |            | EKER II M D 96W         | 31248X65       |
|           |                |                           |                 |            | EKER II M D 96W DALI/BP | 31248X67       |
|           |                |                           |                 |            | EKER II M D/I 96W       | 31248X76       |
|           | 8250           | EKER II M D/I 96W DALI/BP | 31248X78        |            |                         |                |

## EKER II L

| Puis. (W) | Flux émis (Lm) | Dim. L/l/h (mm) | Temp. coul. (K) | Poids (kg) | Références                | Codes articles |
|-----------|----------------|-----------------|-----------------|------------|---------------------------|----------------|
| 72        | 6050           | 850/130/40      | 4000            | 3          | EKER II L D72W            | 31248X72       |
| 93        | 7550           |                 |                 |            | EKER II L D 72W DALI/BP   | 31248X74       |
|           |                |                 |                 |            | EKER II L D/I 93W         | 31248X81       |
|           |                |                 |                 |            | EKER II L D/I 93W DALI/BP | 31248X83       |

D = direct ou indirect, D/I = direct/indirect, DALI BP = gradation par DALI et bouton poussoir

Sur demande :

(5 pièces minimum)

- température de couleur : 3000K.

- autres puissances.



Direct



Direct et indirect





# LEADER APP



|  |        |      |  |           |                      |                      |                |
|--|--------|------|--|-----------|----------------------|----------------------|----------------|
|  | IRC 80 | IK08 |  | MacAdam 2 | Durée de vie 50 000h | Durée de vie L90 B10 | Garantie 5 ans |
|--|--------|------|--|-----------|----------------------|----------------------|----------------|

| X = Couleur | Y = Température de couleur et driver |
|-------------|--------------------------------------|
| 1 = Blanc   | 5 = 4000K driver ON/OFF              |
| 2 = Noir    | 7 = 3000K driver ON/OFF              |

Pour la version 3000K, le flux sera inférieur de 5% par rapport à la version 4000K.

## LEADER APP LED **IP44**

| Longueurs L (mm) | Puis. (W) | Flux émis (Lm) | Poids (kg) | Références      | Codes articles |
|------------------|-----------|----------------|------------|-----------------|----------------|
| 845              | 22        | 2150           | 1,9        | LEADER APP 845  | 31266XY1       |
| 1125             | 28        | 2850           | 2,3        | LEADER APP 1125 | 31266XY2       |
| 1405             | 37        | 3600           | 3,2        | LEADER APP 1405 | 31266XY3       |
| 1965             | 52        | 5000           | 2,2        | LEADER APP 1965 | 31266XY4       |

APP = applique

## LEADER APP D/I MINI LED **IP40**

| Longueurs L (mm) | Puis. (W) | Flux émis (Lm) | Poids (kg) | Références          | Codes articles |
|------------------|-----------|----------------|------------|---------------------|----------------|
| 845              | 22+22     | 2150+2200      | 1,9        | LEADER APP 845 D/I  | 31266XY5       |
| 1125             | 30+30     | 2850+2950      | 2,3        | LEADER APP 1125 D/I | 31266XY6       |
| 1405             | 37+37     | 3600+3700      | 3,2        | LEADER APP 1405 D/I | 31266XY7       |
| 1965             | 53+53     | 5000+5200      | 3,9        | LEADER APP 1965 D/I | 31266XY8       |

APP = applique, D/I = direct/indirect

### Sur demande :

(10 pièces minimum)

- IRC 90.
- autres coloris.
- DALI.
- tunable white.
- CASAMBI.

Existe aussi en



ENCASTRÉ - P 38-39



PLAFONNIER - P 42



SUSPENSION - P 56-57

Nouveauté

# QUADRO ASY II



| Dim. L/l/h (mm) | Puis. (W) | Flux émis (lm) | Temp. coul. (K) | Poids (kg) | Références             | Codes articles |
|-----------------|-----------|----------------|-----------------|------------|------------------------|----------------|
| 595/100/60      | 16        | 1900           | 3000            | 1,8        | QUADRO ASY II 600/830  | 31205430       |
|                 |           | 2000           | 4000            |            | QUADRO ASY II 600/840  | 31205441       |
| 1195/100/60     | 32        | 3800           | 3000            | 3,0        | QUADRO ASY II 1200/830 | ● 31205432     |
|                 |           | 4000           | 4000            |            | QUADRO ASY II 1200/840 | ● 31205443     |
| 1486/100/67     | 47        | 6200           | 3000            | 3,9        | QUADRO ASY II 1500/830 | ● 31205434     |
|                 |           | 6500           | 4000            |            | QUADRO ASY II 1500/840 | ● 31205445     |

ACCESSOIRE(S) (à commander séparément)

| Références                          | Codes articles |
|-------------------------------------|----------------|
| KIT DE 2 FILINS DE SUSPENSION EN Y  | ● 31249297     |
| KIT DE 2 BRAS POUR POSE EN APPLIQUE | ● 31205499     |

Existe aussi en



ENCASTRÉ - P 35



# MINILED



**IP20**
**IK04**
**IRC >80**

**GR 1**
**MacAdam 5**
**Durée de vie 40 000h**
**Durée de vie L80 B10**
**Garantie 5 ans**

| Temp. coul. (K) | Puis. (W) | Flux émis (lm) | Dim. L/l/h (mm) | Driver | Nb max par ligne | Références         | Codes articles |
|-----------------|-----------|----------------|-----------------|--------|------------------|--------------------|----------------|
| 3000            | 9         | 850            | 568/34,5/23,5   | ON/OFF | 15               | MINILED 568mm/830  | ● 31131622     |
| 4000            |           | 900            |                 |        |                  | MINILED 568mm/840  | ● 31131624     |
| 3000            | 12        | 1150           | 868/34,5/23,5   |        | 12               | MINILED 868mm/830  | ● 31131626     |
| 4000            |           | 1200           |                 |        |                  | MINILED 868mm/840  | ● 31131628     |
| 3000            | 15        | 1450           | 1168/34,5/23,5  |        | 10               | MINILED 1168mm/830 | ● 31131630     |
| 4000            |           | 1500           |                 |        |                  | MINILED 1168mm/840 | ● 31131632     |
| 3000            | 18        | 1780           | 1438/34,5/23,5  |        | 8                | MINILED 1438mm/830 | ● 31131634     |
| 4000            |           | 1880           |                 |        |                  | MINILED 1438mm/840 | ● 31131636     |

ACCESSOIRE(S) (à commander séparément)

| Références                        | Codes articles |
|-----------------------------------|----------------|
| Cordon d'alimentation long. 1,80m | ● 31131638     |
| Cordon de liaison long. 0,15m     | ● 31131640     |
| Cordon de liaison long. 0,30m     | ● 31131642     |
| Cordon de liaison long. 1,20m     | ● 31131644     |

LAMDA PLUS

# AQUALINE

+ Avec interrupteur

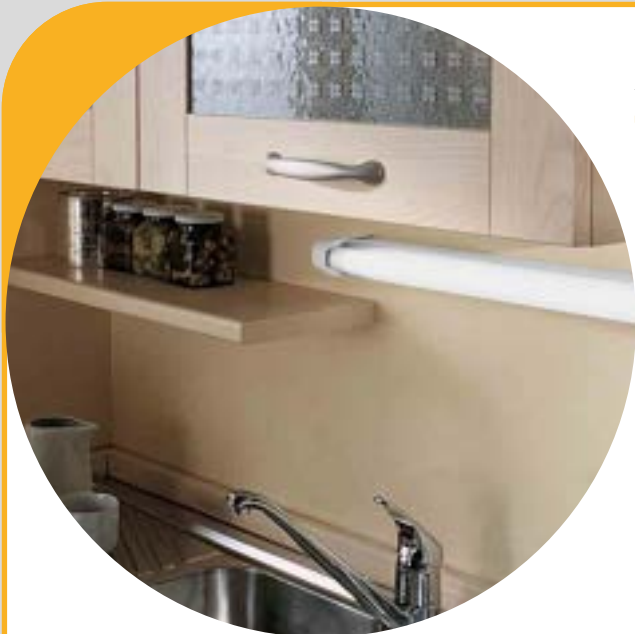

|  |             |  |             |  |               |  |             |  |                  |  |                             |  |                             |  |                       |
|--|-------------|--|-------------|--|---------------|--|-------------|--|------------------|--|-----------------------------|--|-----------------------------|--|-----------------------|
|  | <b>IP44</b> |  | <b>IK08</b> |  | <b>IRC 90</b> |  | <b>GR 1</b> |  | <b>MacAdam 3</b> |  | <b>Durée de vie 50 000h</b> |  | <b>Durée de vie L80 B10</b> |  | <b>Garantie 5 ans</b> |
|--|-------------|--|-------------|--|---------------|--|-------------|--|------------------|--|-----------------------------|--|-----------------------------|--|-----------------------|

| Puis. (W) | Temp. coul. (K) | Flux émis (lm) | Dim. L/l/h/E (mm) | Poids (kg) | Références            | Codes articles |
|-----------|-----------------|----------------|-------------------|------------|-----------------------|----------------|
| 14        | 3000            | 1200           | 640/43/77/625     | 1,2        | AQUALINE LED 1200 930 | 31154330       |
|           | 4000            | 1300           |                   |            | AQUALINE LED 1300 940 | 31154334       |

LAMDA PLUS

# FIRST SDB II

+ Livré avec embouts chromés et blancs  
Avec interrupteur

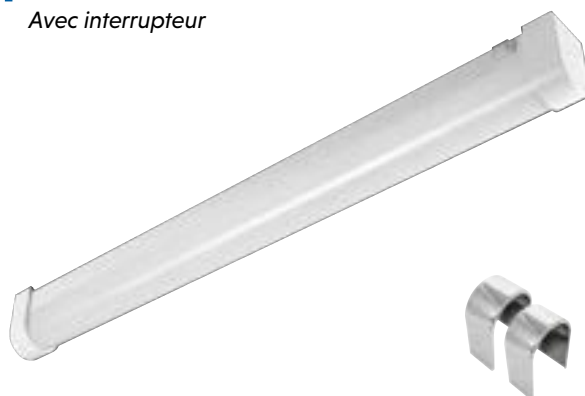

|  |             |  |             |  |                   |  |             |  |                  |  |                             |  |                             |  |                       |
|--|-------------|--|-------------|--|-------------------|--|-------------|--|------------------|--|-----------------------------|--|-----------------------------|--|-----------------------|
|  | <b>IP44</b> |  | <b>IK03</b> |  | <b>IRC &gt;80</b> |  | <b>GR 1</b> |  | <b>MacAdam 6</b> |  | <b>Durée de vie 30 000h</b> |  | <b>Durée de vie L70 B50</b> |  | <b>Garantie 3 ans</b> |
|--|-------------|--|-------------|--|-------------------|--|-------------|--|------------------|--|-----------------------------|--|-----------------------------|--|-----------------------|

| Puis. (W) | Temp. coul. (K) | Flux émis (lm) | Dim. L/l/h (mm) | Poids (kg) | Référence            | Code article |
|-----------|-----------------|----------------|-----------------|------------|----------------------|--------------|
| 12        | 4000            | 1100           | 450/63/44       | 0,25       | FIRST SDB II 15W 840 | 31154370     |

LAMDA FIRST



## **SUSPENSION**

L'éclairage en suspension se démarque comme une solution incontournable pour ajouter caractère et fonctionnalité à vos environnements professionnels.

Ils peuvent servir de point focal, attirant l'attention, enrichissant l'esthétique tout en répondant à vos besoins d'éclairage. Direct ou indirect, l'éclairage en suspension permet de créer dans ambiances variées.

Les différents designs que nous proposons offrent une variété d'options pour s'adapter à tous les goûts et à tous les styles de décoration.





LE TEMPS PASSE  
ET LES IDEES  
FUSENT...



# LEADER S

+ Multiple structures géométriques  
Diffuseur opale ou microprismatique



IK08 IP20 IRC 80 GR 0 MacAdam 2 Durée de vie 50 000h Durée de vie L90 B10 Garantie 5 ans

| X = Couleur et optique             | Y = Température de couleur et driver |
|------------------------------------|--------------------------------------|
| 1 = Blanc optique opale            | 1 = 4000K driver ON/OFF              |
| 2 = Noir optique opale             | 2 = 4000K driver DALI                |
| 3 = Blanc optique microprismatique | 3 = 3000K driver ON/OFF              |
| 4 = Noir optique microprismatique  | 4 = 3000K driver DALI                |

Pour la version 3000K, le flux sera inférieur de 5% par rapport à la version 4000K.

## LEADER S 1800LM/M - LP

| Longueurs L (mm) | Puis. (W) | Flux émis opale (Lm) en 4000K | Flux émis MPR (Lm) en 4000K | Poids (kg) | Références       | Codes articles |
|------------------|-----------|-------------------------------|-----------------------------|------------|------------------|----------------|
| 842              | 15        | 1500                          | 1650                        | 1,3        | LEADER S 842 LP  | 31264XY1       |
| 1122             | 20        | 2000                          | 2200                        | 1,7        | LEADER S 1122 LP | 31264XY2       |
| 1402             | 24        | 2500                          | 2750                        | 2          | LEADER S 1402 LP | 31264XY3       |
| 1682             | 28        | 3000                          | 3300                        | 2,7        | LEADER S 1682 LP | 31264XY4       |
| 1962             | 35        | 3500                          | 3800                        | 2,9        | LEADER S 1962 LP | 31264XY5       |
| 2522             | 45        | 4500                          | 4900                        | 3,7        | LEADER S 2522 LP | 31264XY6       |
| 3082             | 55        | 5500                          | 6000                        | 4,5        | LEADER S 3082 LP | 31264XY7       |

\* LP = Low Power = Puissance réduite

## LEADER S 2600LM/M - HP

| Longueurs L (mm) | Puis. (W) | Flux émis opale (Lm) en 4000K | Flux émis MPR (Lm) en 4000K | Poids (kg) | Références       | Codes articles |
|------------------|-----------|-------------------------------|-----------------------------|------------|------------------|----------------|
| 842              | 22        | 2150                          | 2350                        | 1,3        | LEADER S 842 HP  | 31265XY1       |
| 1122             | 28        | 2850                          | 3100                        | 1,7        | LEADER S 1122 HP | 31265XY2       |
| 1402             | 33        | 3300                          | 3600                        | 2          | LEADER S 1402 HP | 31265XY3       |
| 1682             | 40        | 3900                          | 4300                        | 2,7        | LEADER S 1682 HP | 31265XY4       |
| 1962             | 45        | 4600                          | 5000                        | 2,9        | LEADER S 1962 HP | 31265XY5       |
| 2522             | 61        | 5900                          | 6500                        | 3,7        | LEADER S 2522 HP | 31265XY6       |
| 3082             | 73        | 7200                          | 7900                        | 4,5        | LEADER P 3082 HP | 31265XY7       |

\* HP = High Power = Forte puissance

## LEADER S D/I

| Longueurs L (mm) | Puis. (W) | Flux émis opale (Lm) en 4000K | Flux émis MPR (Lm) en 4000K | Poids (kg) | Références        | Codes articles |
|------------------|-----------|-------------------------------|-----------------------------|------------|-------------------|----------------|
| 1122             | 35        | 2000+1550                     | 2200+1550                   | 1,7        | LEADER S D/I 1122 | 31266XY1       |
| 1402             | 45        | 2500+2050                     | 2750+2050                   | 2,1        | LEADER S D/I 1402 | 31266XY2       |

Opale = opale direct et indirect, MPR = microprismatique direct et opale indirect

## LEADER S MODULE D'ANGLE 90D

| Longueurs L (mm) | Puis. (W) | Flux émis opale (Lm) en 4000K | Flux émis MPR (Lm) en 4000K | Poids (kg) | Références                      | Codes articles |
|------------------|-----------|-------------------------------|-----------------------------|------------|---------------------------------|----------------|
| 585              | 19        | 2050                          | 2200                        | 1,8        | LEADER S ANGLE 90D 585x585MM LP | 31267XY4       |
|                  | 27        | 2900                          | 3150                        |            | LEADER S ANGLE 90D 585x585MM HP | 31267XY5       |

### ACCESSOIRE(S) (à commander séparément)

| Références   | Dim.l/b/h (mm) | Codes articles |
|--|----------------|----------------|
| LEADER S Paire d'embouts blanc                                     |                | ● 31260590     |
| LEADER S Paire d'embouts noir                                      |                | ● 31260582     |
| LEADER S Câbles de suspension 1,5m (la pièce) blanc                |                | ● 31260592     |
| LEADER S Câbles de suspension 1,5m (la pièce) noir                 |                | ● 31260584     |
| LEADER S Câbles d'alim. 3x1,5mm <sup>2</sup> (la pièce) blanc      |                | ● 31260595     |
| LEADER S Câbles d'alim. 3x1,5mm <sup>2</sup> (la pièce) noir       |                | ● 31260586     |
| LEADER S Câbles d'alim. DALI 5x1,5mm <sup>2</sup> (la pièce) blanc |                | 31260597       |
| LEADER S Câbles d'alim. DALI 5x1,5mm <sup>2</sup> (la pièce) noir  |                | 31260588       |
| Contrôleur DALISYST  | 118/30/21      | ● 31271240     |
| Kit serre câble  |                | ● 31271252     |

### Sur demande :

(10 pièces minimum)

- angle 135° et vertical 90°.
- autres coloris.
- tunable white.
- CASAMBI.
- IRC90.
- IP43 en module individuel.



Existe aussi en



ENCASTRÉ - P 38-39



PLAFONNIER - P 42



APPLIQUE - P 50

Nouveauté

# FIRST LEAD II S



| Longueur (L/mm) | Temp. coul. (K) | Flux émis (Lm) | Puis. (W) | lm/W | Driver | Poids (kg) | Références              | Codes articles |
|-----------------|-----------------|----------------|-----------|------|--------|------------|-------------------------|----------------|
| 1130            | 3000            | 18             | 2000      | 111  | ON/OFF | 1,1        | FIRST LEAD II 18W 930 B | 31249241       |
|                 | 4000            |                | 2200      | 122  |        |            | FIRST LEAD II 18W 940 B | 31249262       |
|                 | 3000            |                | 2000      | 111  |        |            | FIRST LEAD II 18W 930 N | 31249243       |
|                 | 4000            |                | 2200      | 122  |        |            | FIRST LEAD II 18W 940 N | 31249264       |
| 1410            | 3000            | 28             | 3100      | 111  |        | 1,3        | FIRST LEAD II 28W 930 B | 31249245       |
|                 | 4000            |                | 3400      | 121  |        |            | FIRST LEAD II 28W 940 B | 31249266       |
|                 | 3000            |                | 3100      | 111  |        |            | FIRST LEAD II 28W 930 N | 31249247       |
|                 | 4000            |                | 3400      | 121  |        |            | FIRST LEAD II 28W 940 N | 31249268       |

B = blanc / N = noir

ACCESSOIRE(S) INDISPENSABLE(S) (à commander séparément)

| Références  | Codes articles |
|---|----------------|
| Paire de filins de suspension longueur 1700mm           | 31249292       |
| Câble d'alimentation longueur 2000mm + cache rond Blanc | 31249294       |

**Sur demande :**

(10 pièces minimum)  
- driver DALI.

Existe aussi en



PLAFONNIER - P 43

LAMDA FIRST



# LENO II S



|  |      |      |         |  |      |           |                      |                      |                |
|--|------|------|---------|--|------|-----------|----------------------|----------------------|----------------|
|  | IK05 | IP40 | IRC >80 |  | GR 0 | MacAdam 3 | Durée de vie 50 000h | Durée de vie L80 B10 | Garantie 5 ans |
|--|------|------|---------|--|------|-----------|----------------------|----------------------|----------------|

| Dim. Ø/h (mm) | Temps de coul. (K) | Puis. (W) | Flux émis (Lm) | lm/W | Driver | Nb de susp. à cder/lum. | Poids (kg) | Références          | Codes articles |
|---------------|--------------------|-----------|----------------|------|--------|-------------------------|------------|---------------------|----------------|
| 400/85        | 4000               | 20        | 2750           | 135  | ON/OFF | 1 kit en Y ou 3 filins  | 3,6        | LENO II RS 400      | 31282932       |
|               |                    |           |                |      | DALI   |                         |            | LENO II RS 400 DALI | 31282934       |
| 600/85        |                    | 34        | 4300           | 126  | ON/OFF | 1 kit en Y ou 4 filins  | 7,3        | LENO II RS 600      | 31282936       |
|               |                    |           |                |      | DALI   |                         |            | LENO II RS 600 DALI | 31282938       |
| 900/85        |                    | 82        | 10700          | 130  | ON/OFF | 4 filins                | 16         | LENO II RS 900      | 31282940       |
|               |                    |           |                |      | DALI   |                         |            | LENO II RS 900 DALI | 31282942       |

ACCESSOIRE(S) (à commander séparément)

| Références  | Longueurs (m) | Poids (Kg) | Codes articles |
|---|---------------|------------|----------------|
| LENO RS Kit de suspension en Y pour 400                 | 1,5           | 0,4        | 31282990       |
| LENO RS Kit de suspension en Y pour 600                 | 1,5           | 0,4        | 31282989       |
| LENO RS filin de suspension                             | 1,5           | 0,2        | 31282992       |
| LENO RS câble d'alimentation 3x0.75mm <sup>2</sup>      | 1,5           | 0,5        | 31282994       |
| LENO RS câble d'alimentation DALI 5x0.75mm <sup>2</sup> | 1,5           | 0,5        | 31282996       |

Sur demande :

- (5 pièces minimum)
- optique prismatique (leno 400,600,900).
- versions 2700K et 3000K.
- autres couleurs.
- CASAMBI.

Existe aussi en



ENCASTRÉ - P 36



PLAFONNIER - P 46

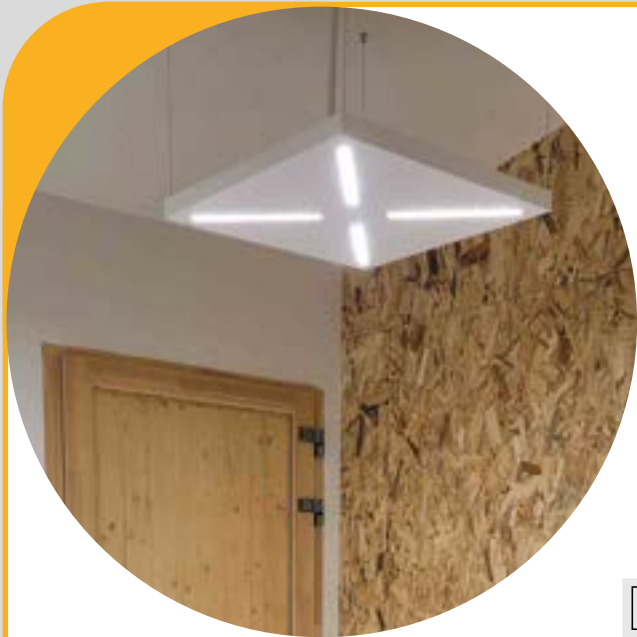

# MICRO S

+ UGR<16 - Design épuré et sur-mesure

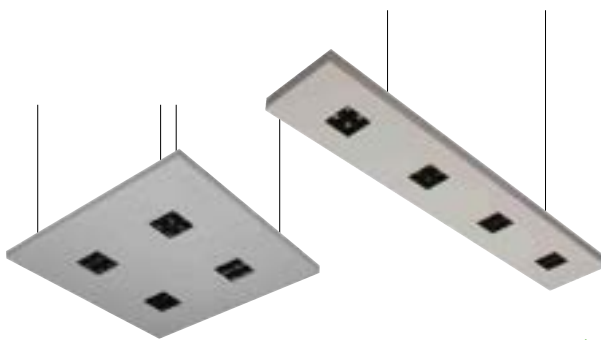

|  |             |  |             |  |                   |  |             |  |                  |  |                   |  |                             |  |                             |  |                       |
|--|-------------|--|-------------|--|-------------------|--|-------------|--|------------------|--|-------------------|--|-----------------------------|--|-----------------------------|--|-----------------------|
|  | <b>IK03</b> |  | <b>IP20</b> |  | <b>IRC &gt;80</b> |  | <b>GR 0</b> |  | <b>MacAdam 3</b> |  | <b>UGR &lt;16</b> |  | <b>Durée de vie 72 000h</b> |  | <b>Durée de vie L80 B10</b> |  | <b>Garantie 5 ans</b> |
|--|-------------|--|-------------|--|-------------------|--|-------------|--|------------------|--|-------------------|--|-----------------------------|--|-----------------------------|--|-----------------------|

## MICRO S CARRÉ

| Puis. (W) | Coloris                      | Flux émis (Lm) | Temp. coul. (K) | Dim. L/l/h (mm) | Poids (kg) | Références                  | Codes articles |
|-----------|------------------------------|----------------|-----------------|-----------------|------------|-----------------------------|----------------|
| 27        | corps blanc et optique noire | 3400           | 3000            | 596/596/40      | 3,4        | MICRO P/S C 4X4 830 BN      | ● 31181336     |
| 27        |                              | 3400           | 3000            | 596/596/40      | 3,4        | MICRO P/S C 4X4 830 BN DALI | 31181338       |
| 27        |                              | 3500           | 4000            | 596/596/40      | 3,4        | MICRO P/S C 4X4 840 BN      | ● 31181340     |
| 27        |                              | 3500           | 4000            | 596/596/40      | 3,4        | MICRO P/S C 4X4 840 BN DALI | 31181342       |

APP = applique

## MICRO S RECTANGULAIRE

| Puis. (W) | Coloris                      | Flux émis (Lm) | Temp. coul. (K) | Dim. L/l/h (mm) | Poids (kg) | Références                 | Codes articles |
|-----------|------------------------------|----------------|-----------------|-----------------|------------|----------------------------|----------------|
| 28        | corps et optique blancs      | 4250           | 3000            | 1230/225/40     | 3,6        | MICRO P/S R 1L 830 BB      | 31181350       |
| 28        |                              | 4250           | 3000            | 1230/225/40     | 3,6        | MICRO P/S R 1L 830 BB DALI | 31181352       |
| 28        |                              | 4400           | 4000            | 1230/225/40     | 3,6        | MICRO P/S R 1L 840 BB      | 31181354       |
| 28        |                              | 4400           | 4000            | 1230/225/40     | 3,6        | MICRO P/S R 1L 840 BB DALI | 31181356       |
| 28        | corps blanc et optique noire | 3900           | 3000            | 1230/225/40     | 3,6        | MICRO P/S R 1L 830 BN      | 31181358       |
| 28        |                              | 3900           | 3000            | 1230/225/40     | 3,6        | MICRO P/S R 1L 830 BN DALI | 31181360       |
| 28        |                              | 4000           | 4000            | 1230/225/40     | 3,6        | MICRO P/S R 1L 840 BN      | 31181362       |
| 28        |                              | 4000           | 4000            | 1230/225/40     | 3,6        | MICRO P/S R 1L 840 BN DALI | 31181364       |

|    |                              |      |      |             |     |                             |          |
|----|------------------------------|------|------|-------------|-----|-----------------------------|----------|
| 27 | corps blanc et optique noire | 3500 | 4000 | 1230/225/40 | 3,6 | MICRO P/S R 4X4 840 BN      | 31181370 |
| 27 |                              | 3500 | 4000 | 1230/225/40 | 3,6 | MICRO P/S R 4X4 840 BN DALI | 31181372 |

1L = 1 ligne, 2L = 2 lignes, 4X4 = 4 modules de 4 LED, C = carré, R = rectangulaire

Existe aussi en



DOWNLIGHT - P 19

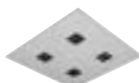

ENCASTRÉ - P 30

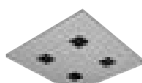

PLAFONNIER - P 44

## ACCESSOIRE(S) (à commander séparément)

| Références   | Dim.l/b/h (mm) | Codes articles |
|--|----------------|----------------|
| Filins de suspension micro 596/596   |                | ● 31249295     |
| Filins de suspension micro 1230/225  |                | ● 31249297     |
| Patère d'alimentation blanche avec câble transparent 2ml 3x0,75mm <sup>2</sup> |                | ● 31249292     |
| Patère d'alimentation blanche avec câble transparent 2ml 5x0,75mm <sup>2</sup> |                | 31249294       |
| Patère d'alimentation noire avec câble transparent 2ml 3x0,75mm <sup>2</sup>   |                | ● 31249296     |
| Patère d'alimentation noire avec câble transparent 2ml 5x0,75mm <sup>2</sup>   |                | 31249298       |
| Contrôleur DALISYST  | 118/30/21      | ● 31271240     |
| Kit serre câble  |                | ● 31271252     |
| Bornier de repiquage 3 pôles automatiques                                      |                | ● 31208096     |

**Sur demande :**

(10 pièces minimum)

- corps noir optique noire.
- cellule de détection de présence et régulation.
- CASAMBI.





# OLA S



IK04 IP20 GR 1
 

|              |              |          |
|--------------|--------------|----------|
| Durée de vie | Durée de vie | Garantie |
| 50 000h      | L80 B20      | 5 ans    |

OLA S 30 

|         |     |       |
|---------|-----|-------|
| MacAdam | IRC | Angle |
| 3       | 90  | 25°   |

| Dim. Ø/h (mm) | Puissances (W) | Flux émis (Lm) | Poids (kg) | Références         | Codes articles |
|---------------|----------------|----------------|------------|--------------------|----------------|
| 30/350        | 6              | 490            | 0,9        | OLA 30 S BLANC 930 | 31288314       |
|               |                |                |            | OLA 30 S NOIR 930  | 31288316       |

OLA S 50 

|         |     |       |
|---------|-----|-------|
| MacAdam | IRC | Angle |
| 3       | 90  | 40°   |

|        |   |     |     |                    |  |
|--------|---|-----|-----|--------------------|--|
| 50/180 | 9 | 700 | 0,5 | OLA 50 S BLANC 930 | <input checked="" type="checkbox"/> 31288305 |
|        |   |     |     | OLA 50 S NOIR 930  | <input checked="" type="checkbox"/> 31288307 |

OLA S 90 

|         |     |       |
|---------|-----|-------|
| MacAdam | IRC | Angle |
| 2       | 80  | 36°   |

|        |    |      |     |                    |  |
|--------|----|------|-----|--------------------|--|
| 90/260 | 18 | 1250 | 0,9 | OLA 90 S BLANC 830 | <input checked="" type="checkbox"/> 31288345 |
|        |    |      |     | OLA 90 S NOIR 830  | <input checked="" type="checkbox"/> 31288347 |

OLA S 120 

|         |     |       |
|---------|-----|-------|
| MacAdam | IRC | Angle |
| 2       | 80  | 36°   |

|         |    |      |     |                     |          |
|---------|----|------|-----|---------------------|----------|
| 120/350 | 25 | 1950 | 1,6 | OLA 120 S BLANC 830 | 31288381 |
|         |    |      |     | OLA 120 S NOIR 830  | 31288383 |

**Sur demande :**

- (10 pièces minimum)
- IRC 90 pour version 90 et 120mm.
- couleur grise, graphite, cuivre ou or.
- suivant modèle : angle fin (15° ou 20°) ou large (60°).
- température de couleur 4000K.
- DALI (sur certains modèles).
- cordon rouge.
- avec patère encastrée





# EGO



EGO N RA

EGO B RA

EGO AN PC



|  |      |      |        |  |           |                      |                      |                |
|--|------|------|--------|--|-----------|----------------------|----------------------|----------------|
|  | IK02 | IP20 | IRC 80 |  | MacAdam 3 | Durée de vie 50 000h | Durée de vie L80 B20 | Garantie 5 ans |
|--|------|------|--------|--|-----------|----------------------|----------------------|----------------|

## EGO RA - réflecteur en aluminium



| Puis. (W) | Flux émis (Lm) | Temp. coul. (K) | Poids (kg) | Références       | Codes articles |
|-----------|----------------|-----------------|------------|------------------|----------------|
| 30        | 2800           | 3000            | 2,1        | EGO N RA 30W 830 | ● 31342586     |
| 30        | 2950           | 4000            | 2,1        | EGO N RA 30W 840 | ● 31342588     |
| 30        | 2950           | 3000            | 2,1        | EGO B RA 30W 830 | ● 31342590     |
| 30        | 3100           | 4000            | 2,1        | EGO B RA 30W 840 | ● 31342592     |

N = Noir, B = Blanc

## EGO RP - réflecteur prismatique PC



| Puis. (W) | Flux émis (Lm) | Temp. coul. (K) | Poids (kg) | Références        | Codes articles |
|-----------|----------------|-----------------|------------|-------------------|----------------|
| 30        | 4300           | 3000            | 2,1        | EGO AN PC 30W 830 | ● 31342525     |
| 30        | 4500           | 4000            | 2,1        | EGO AN PC 30W 840 | ● 31342527     |

AN = Anthracite

### Sur demande :

- (10 pièces minimum)
- CCT 2700 à 6500K.
- version pour rail 3 allumages.
- DALI.
- autres puissances.





## **RETAIL / COMMERCE**

L'éclairage en retail est un élément incontournable pour créer une ambiance propice à l'achat. Il influence non seulement l'atmosphère d'un magasin, mais aussi la perception des produits.

Un éclairage bien conçu met en valeur les marchandises, attire l'attention des clients et améliore leur expérience de shopping. En choisissant les bonnes températures de couleur et intensités, les marques peuvent renforcer leur identité et inciter à l'achat.

Dans un marché concurrentiel, maîtriser l'éclairage est essentiel pour se démarquer et fidéliser la clientèle.







# GWAS II

+ Éclissage rapide - 160 lm/W

Nouveauté



Conforme aux critères d'éligibilité CEE BAT-EQ 127 selon configuration produit, nous consulter



IK08

IP20

IRC >80

GR 1

MacAdam 3

90°

Durée de vie 72 000h

Durée de vie L80 B10

Garantie 5 ans

|   |                       |                      |
|---|-----------------------|----------------------|
| <b>X = Température de couleurs</b>            | <b>Y = Driver</b>     | <b>Z = Coloris</b>   |
| 0 = 3000K / 2 = 4000K / 4 = 5000K / 6 = 6500K | 0 = ON/OFF / 1 = DALI | 0 = BLANC / 5 = NOIR |

| Modules | Puis. (W) | Flux émis (lm) | lm/W | Dim L/l/h (mm) | Poids (kg) | Références         | Codes articles |
|---------|-----------|----------------|------|----------------|------------|--------------------|----------------|
| 1700    | 34        | 6000           | 176  | 1698/50/68     | 2,8        | GWAS II 6000 1700  | ● 3150XYZ9     |
|         | 57        | 9250           | 162  |                |            | GWAS II 9000 1700  | ● 3150XYZ8     |
|         | 68        | 10850          | 160  |                |            | GWAS II 11000 1700 | ● 3150XYZ7     |
| 3400    | 69        | 12000          | 174  | 3378/50/68     | 5          | GWAS II 12000 3400 | ● 3150XYZ2     |
|         | 114       | 18500          | 162  |                |            | GWAS II 18000 3400 | ● 3150XYZ1     |
|         | 136       | 21700          | 160  |                |            | GWAS II 22000 3400 | ● 3150XYZ0     |

Valeurs pour une température de couleur de 4000K.

ACCESSOIRE(S) (à commander séparément)

Kit d'alimentation (2 embouts + 1 connecteur F)



Étrier avec queue de cochon



Étrier à trou ø 8mm

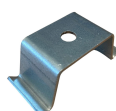

Étrier plafond



Étrier à pompe filin 5m



| Références   | Codes articles |
|--|----------------|
| Kit d'alimentation (2 embouts + connecteur femelle + arrêt traction) | ● 31509YZ0     |
| Couvercle de fermeture 1700mm  | ● 31111795     |
| Étrier queue de cochon   | ● 31111494     |
| Étrier à trou Ø 8mm  | ● 31111498     |
| Étrier plafond   | ● 31111495     |
| Étrier à pompe + filin à boucle 5m                                   | ● 31111499     |

Optique intégrée :

Extensif 90°

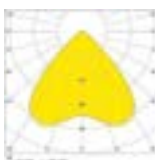

Optiques sur demande :

Double asymétrique

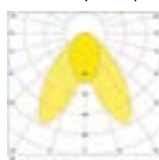

Elliptique 32° x 75°

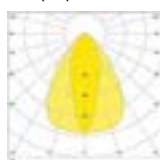

Extra large 110°

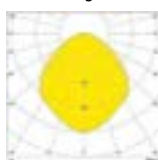

Asymétrique

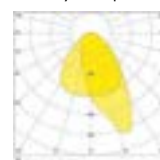

Symétrique 60°

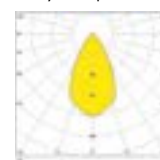

LAMDA PLUS



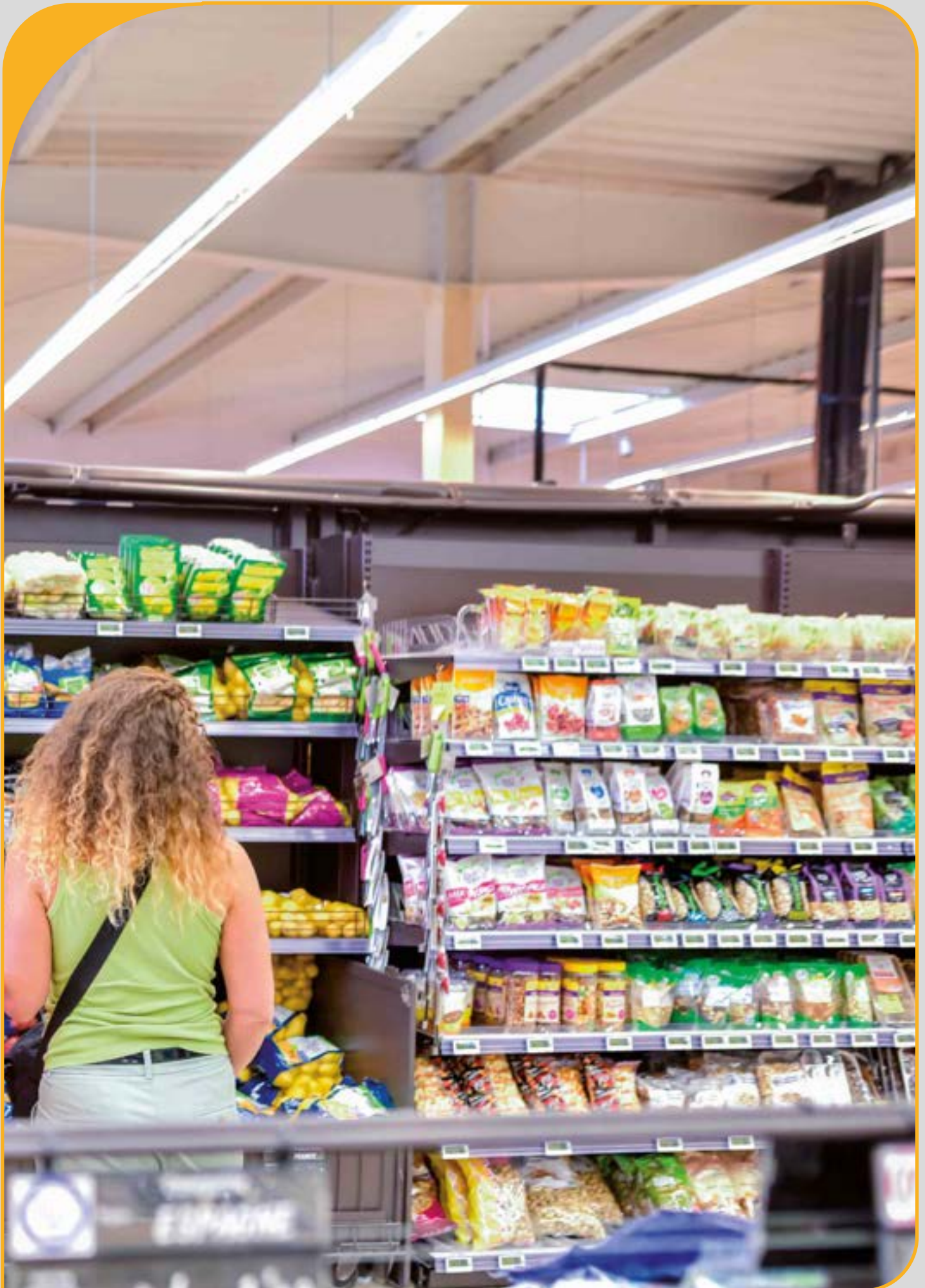

# RAIL **unipro**<sup>®</sup>

## 3 ALLUMAGES



### Version standard

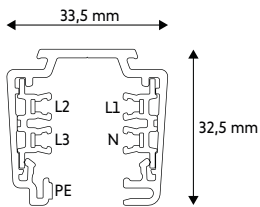

### Version DALI

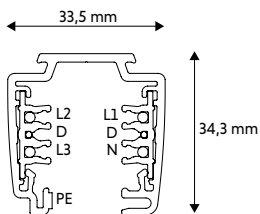

### Exemple de structure - Vue du dessous

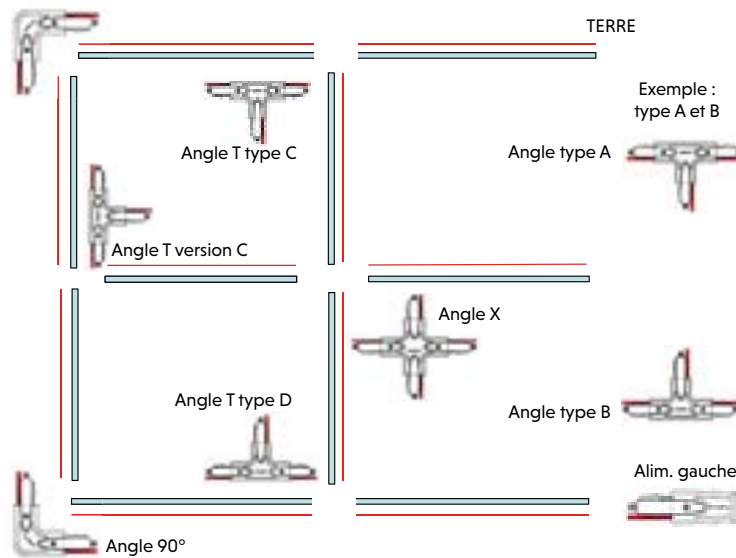

### Préconisation de montage en version suspendue

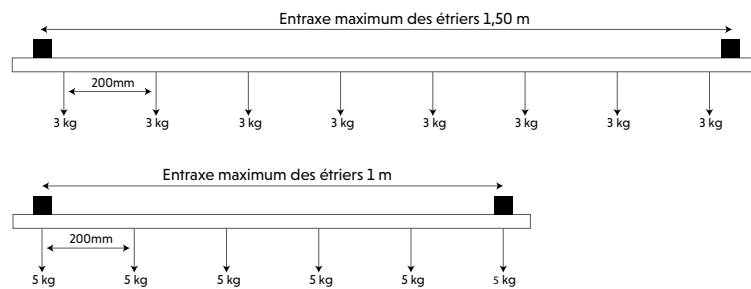

### Préconisation de montage en version saillie

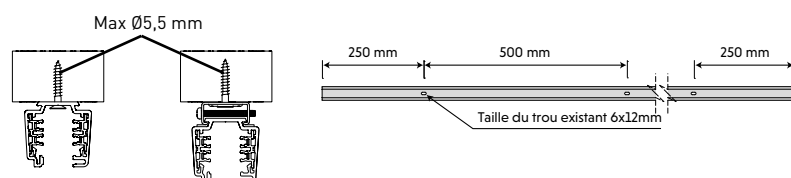

UNIPRO





|   |                  |
|---|------------------|
| X = couleur du rail + accessoires + étrier (hors filin) | Y = Type de rail |
| 0 = BLANC   | 1 = ON/OFF       |
| 4 = NOIR  | 5 = DALI         |

## VERSION SAILLIE/SUSPENDUE



| Références                           | Poids (Kg) | Codes articles |
|--------------------------------------|------------|----------------|
| RAIL CARRÉ 3 ALLUMAGES LONGUEUR 1,2M | 1,05       | 31220XY1       |
| RAIL CARRÉ 3 ALLUMAGES LONGUEUR 2M   | 1,80       | 31220XY3       |
| RAIL CARRÉ 3 ALLUMAGES LONGUEUR 3M   | 2,76       | 31220XY5       |

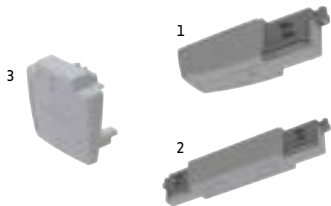

| Alimentations et embout de fermeture | Schéma | Poids (Kg) | Codes articles |
|--------------------------------------|--------|------------|----------------|
| ALIMENTATION RAIL 3 ALL TERRE DROITE | 1      | 0,06       | 31225XY1       |
| ALIMENTATION RAIL 3 ALL TERRE GAUCHE | 1      | 0,06       | 31225XY2       |
| ALIMENTATION CENTRALE RAIL 3 ALL     | 2      | 0,10       | 31225XY5       |
| EMBOU DE FERMETURE RAIL 3 ALL        | 3      | 0,06       | 31225XY7       |

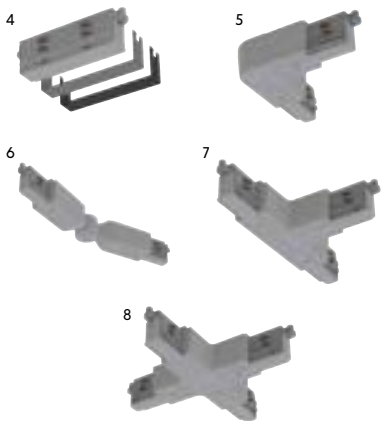

| Jonctions                                | Schéma | Poids (Kg) | Codes articles |
|--|--------|------------|----------------|
| PIÈCE DE JONCTION EN LIGNE RAIL 3 ALL    | 4      | 0,04       | 312260Y0       |
| PIÈCE DE JONCTION 90DEG RAIL 3 ALL       | 5      | 0,1        | 31226XY1       |
| PIÈCE DE JONCTION FLEXIBLE RAIL 3 ALL    | 6      | 0,13       | 31226XY2       |
| PIÈCE DE JONCTION EN T TYPE A RAIL 3 ALL | 7      | 0,15       | 31226XY3       |
| PIÈCE DE JONCTION EN T TYPE B RAIL 3 ALL | 7      | 0,15       | 31226XY4       |
| PIÈCE DE JONCTION EN T TYPE C RAIL 3 ALL | 7      | 0,15       | 31226XY5       |
| PIÈCE DE JONCTION EN T TYPE D RAIL 3 ALL | 7      | 0,15       | 31226XY6       |
| PIÈCE DE JONCTION EN X RAIL 3 ALL        | 8      | 0,2        | 31226XY7       |

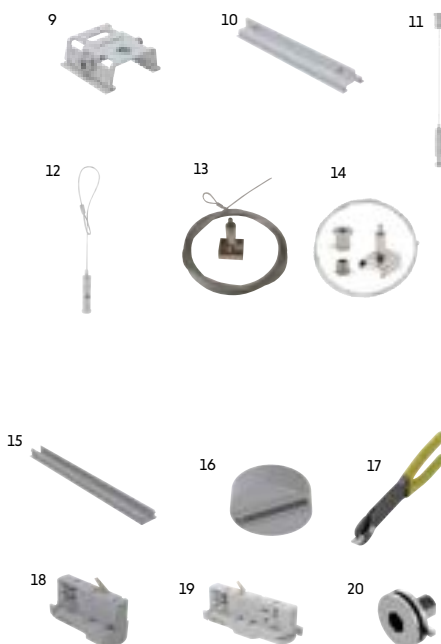

| Accessoires de fixation/suspension  | Schéma | Poids (Kg) | Codes articles |
|---|--------|------------|----------------|
| ÉTRIER DE FIXATION PLAFOND/SUSPENSION   | 9      | 0,014      | 31224X11       |
| ÉTRIER RIGIDIFICATEUR POUR JONCTION LINÉAIRE  | 10     | 0,025      | 31224X12       |
| KIT FILIN SUSPENSION LONG 1,5M + FIXATION PLAFOND   | 11     | 0,08       | 31224X13       |
| KIT FILIN SUSPENSION LONG 4M + FIXATION PLAFOND   | 11     | 0,08       | 31224X14       |
| KIT FILIN SUSPENSION LONG 4M + BOUCLE + RÉGLABLE  | 12     | 0,05       | 31224X15       |
| KIT COMPLET : FILIN ACIER 5M + POMPE DE RÉGLAGE + HAUTEUR MONTÉE SUR ÉTRIER RAPIDE + BOUCLE           | 13     | 0,10       | 31224091       |
| KIT COMPLET : FILIN ACIER 5M + POMPE DE RÉGLAGE + HAUTEUR MONTÉE SUR ÉTRIER RAPIDE + FIXATION PLAFOND | 14     | 0,13       | 31224092       |
| COUVERCLE DE FERMETURE LONG 2M 3 ALLUMAGES  | 15     | 0,13       | 31224X10       |
| PATÈRE D100 POUR ADAPTEUR SIMPLE*   | 16     | 0,10       | 31224X16       |
| CLÉ DE COUPE ET DE PLIAGE POUR RAIL 3 ALL DALI**  | 17     | 0,20       | 31224099       |
| ADAPTEUR ÉLECT POUR RAIL 3 ALL ON/OFF   | 18     | 0,03       | 31224X17       |
| ADAPTEUR ÉLECT POUR RAIL 3 ALL DALI   | 19     | 0,05       | 31224X19       |
| BAGUE FIXATION POUR ADAPTEUR 3 ALL  | 20     | 0,05       | 31224095       |

\*non-compatible avec les projecteurs à driver intégrés dans le rail triphasé

\*\*uniquement nécessaire avec les rails triphasés DALI coupés sur mesure



# JAGUAR II R

+ IRC 90

Large gamme d'optiques sur demande

Nouveauté



JAGUAR II  
OPTIQUE 75



JAGUAR II  
OPTIQUE 50



|  |      |  |      |  |        |  |      |  |            |  |     |  |                      |  |                      |  |                |
|--|------|--|------|--|--------|--|------|--|------------|--|-----|--|----------------------|--|----------------------|--|----------------|
|  | IP20 |  | IK02 |  | IRC 90 |  | GR 1 |  | MacAdam <3 |  | 36° |  | Durée de vie 55 000h |  | Durée de vie L80 B10 |  | Garantie 5 ans |
|--|------|--|------|--|--------|--|------|--|------------|--|-----|--|----------------------|--|----------------------|--|----------------|

|            |             |
|------------|-------------|
| X = Driver | Y = Couleur |
| 0 = ON/OFF | 0 = BLANC   |
| 1 = DALI   | 1 = NOIR    |

## JAGUAR II OPTIQUE 50

| Puissances (W) | Flux émis (lm) | Temp. coul. (K) | Rapport (lm/W) | Poids (kg) | Références                         | Codes articles |
|----------------|----------------|-----------------|----------------|------------|------------------------------------|----------------|
| 10             | 1150           | 3000            | 115            | 0,3        | JAGUAR II 1000LM OPTIQUE 50 10/930 | 31541XY2       |
|                | 1200           | 4000            | 120            |            | JAGUAR II 1000LM OPTIQUE 50 10/940 | 31541XY4       |
| 15             | 1500           | 3000            | 100            |            | JAGUAR II 1500LM OPTIQUE 50 15/930 | 31543XY2       |
|                | 1600           | 4000            | 107            |            | JAGUAR II 1500LM OPTIQUE 50 15/940 | 31543XY4       |
| 20             | 1900           | 3000            | 95             |            | JAGUAR II 2000LM OPTIQUE 50 20/930 | 31545XY2       |
|                | 2000           | 4000            | 100            |            | JAGUAR II 2000LM OPTIQUE 50 20/940 | 31545XY4       |

## JAGUAR II OPTIQUE 75

|    |      |      |     |     |                                    |          |
|----|------|------|-----|-----|------------------------------------|----------|
| 18 | 2300 | 3000 | 128 | 0,5 | JAGUAR II 3000LM OPTIQUE 75 18/930 | 31531XY2 |
|    | 2400 | 4000 | 133 |     | JAGUAR II 3000LM OPTIQUE 75 18/940 | 31531XY4 |
|    | 2550 | 5000 | 142 |     | JAGUAR II 3000LM OPTIQUE 75 18/950 | 31531XY6 |
| 30 | 3450 | 3000 | 115 |     | JAGUAR II 4000LM OPTIQUE 75 30/930 | 31533XY2 |
|    | 3600 | 4000 | 120 |     | JAGUAR II 4000LM OPTIQUE 75 30/940 | 31533XY4 |
|    | 3800 | 5000 | 127 |     | JAGUAR II 4000LM OPTIQUE 75 30/950 | 31533XY6 |
| 40 | 4500 | 3000 | 112 |     | JAGUAR II 5000LM OPTIQUE 75 40/930 | 31535XY2 |
|    | 4750 | 4000 | 119 |     | JAGUAR II 5000LM OPTIQUE 75 40/940 | 31535XY4 |
|    | 4950 | 5000 | 124 |     | JAGUAR II 5000LM OPTIQUE 75 40/950 | 31535XY6 |

## JAGUAR II OPTIQUE 75 DENRÉES ALIMENTAIRES - IRC 80

|    |      |             |     |     |                                     |          |
|----|------|-------------|-----|-----|-------------------------------------|----------|
| 40 | 3475 | Rosée Blanc | 87  | 0,5 | JAGUAR II OPTIQUE 75 - BOUCHERIE    | 31537XY2 |
|    | 4450 | Dorée       | 111 |     | JAGUAR II OPTIQUE 75 - BOULANGERIE  | 31537XY6 |
|    | 5700 | Marée       | 143 |     | JAGUAR II OPTIQUE 75 - POISSONNERIE | 31537XY8 |

Optique intégrée :

36°

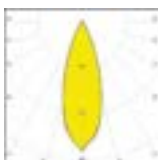

Optiques sur demande :

13°

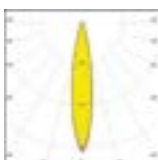

24°

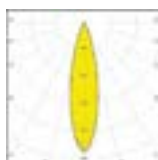

60°

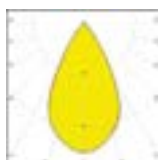

LAMDA PLUS

Nouveauté

# FIRST JAG II

+ Ligne sobre - jusqu'à 164 lm/W



|  |      |  |      |  |        |  |      |  |           |  |     |  |                      |  |                      |  |                |
|--|------|--|------|--|--------|--|------|--|-----------|--|-----|--|----------------------|--|----------------------|--|----------------|
|  | IP20 |  | IK02 |  | IRC 80 |  | GR 1 |  | MacAdam 3 |  | 40° |  | Durée de vie 50 000h |  | Durée de vie L80 B10 |  | Garantie 5 ans |
|--|------|--|------|--|--------|--|------|--|-----------|--|-----|--|----------------------|--|----------------------|--|----------------|

|            |             |
|------------|-------------|
| X = Driver | Y = Couleur |
| 0 = ON/OFF | 0 = BLANC   |
| 1 = DALI   | 1 = NOIR    |

## FIRST JAG II R 75

| Puissances (W) | Flux émis (lm) | Temp. coul. (K) | Rapport (lm/W) | Poids (kg) | Références                     | Codes articles |
|----------------|----------------|-----------------|----------------|------------|--------------------------------|----------------|
| 18             | 2800           | 3000            | 156            | 0,5        | FIRST JAG II R75 3000LM 18/830 | 31511XY2       |
|                | 2900           | 4000            | 161            |            | FIRST JAG II R75 3000LM 18/840 | 31511XY4       |
|                | 2950           | 5000            | 164            |            | FIRST JAG II R75 3000LM 18/850 | 31511XY6       |
| 30             | 4650           | 3000            | 155            |            | FIRST JAG II R75 4000LM 30/830 | 31513XY2       |
|                | 4800           | 4000            | 160            |            | FIRST JAG II R75 4000LM 30/840 | 31513XY4       |
|                | 4900           | 5000            | 163            |            | FIRST JAG II R75 4000LM 30/850 | 31513XY6       |
| 40             | 5500           | 3000            | 138            |            | FIRST JAG II R75 5000LM 40/830 | 31515XY2       |
|                | 5650           | 4000            | 141            |            | FIRST JAG II R75 5000LM 40/840 | 31515XY4       |
|                | 5750           | 5000            | 144            |            | FIRST JAG II R75 5000LM 40/850 | 31515XY6       |

## FIRST JAG II R 75 DENRÉES ALIMENTAIRES

| Puissances (W) | Flux émis (lm) | Temp. coul. (K) | Rapport (lm/W) | Poids (kg) | Références                      | Codes articles |
|----------------|----------------|-----------------|----------------|------------|---------------------------------|----------------|
| 40             | 3475           | Rosée Blanc     | 87             | 0,5        | FIRST JAG II R75 - BOUCHERIE    | 31517XY2       |
|                | 4450           | Dorée           | 111            |            | FIRST JAG II R75 - BOULANGERIE  | 31517XY6       |
|                | 5700           | Marée           | 143            |            | FIRST JAG II R75 - POISSONNERIE | 31517XY8       |

Optique intégrée :

40°

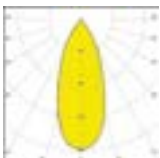

Optiques sur demande :

12°

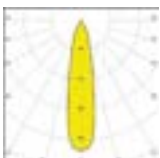

25°

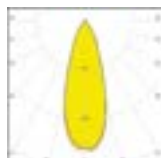

60°

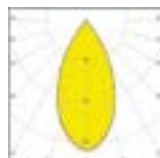



# LYNX

Nouveauté



|  |             |  |             |  |               |  |                  |  |             |  |                             |  |                             |  |                       |
|--|-------------|--|-------------|--|---------------|--|------------------|--|-------------|--|-----------------------------|--|-----------------------------|--|-----------------------|
|  | <b>IK02</b> |  | <b>IP20</b> |  | <b>IRC 90</b> |  | <b>MacAdam 3</b> |  | <b>GR 1</b> |  | <b>Durée de vie 50 000h</b> |  | <b>Durée de vie L80 B10</b> |  | <b>Garantie 5 ans</b> |
|--|-------------|--|-------------|--|---------------|--|------------------|--|-------------|--|-----------------------------|--|-----------------------------|--|-----------------------|

X = Température de couleurs Y = Driver Z = Coloris  
 0 = 3000K / 2 = 4000K 0 = ON/OFF / 1 = DALI 0 = BLANC / 5 = NOIR

| Ø Découpe (mm) | Dim. ø/h (mm) | Puis. (W) | Flux émis (Lm) | Efficacité (lm/W) | Poids (kg) | Références  | Codes articles |
|----------------|---------------|-----------|----------------|-------------------|------------|-------------|----------------|
| 170            | 180x125       | 26        | 2900/3100      | 112/120           | 1,4        | LYNX 26 R40 | 3123XYZ2       |
|                |               | 34        | 3600/3800      | 106/112           | 1,5        | LYNX 34 R40 | 3123XYZ4       |
|                |               | 40        | 4100/4300      | 103/108           |            | LYNX 40 R40 | 3123XYZ6       |

Sur demande :  
 Température de couleur : 5000K et alimentaire

LAMDA PLUS



# FIRST SHOP

+ Température de couleur réglable



|  |             |  |             |  |                   |  |                      |  |                             |  |                             |  |                       |
|--|-------------|--|-------------|--|-------------------|--|----------------------|--|-----------------------------|--|-----------------------------|--|-----------------------|
|  | <b>IK05</b> |  | <b>IP20</b> |  | <b>IRC &gt;80</b> |  | <b>MacAdam &lt;6</b> |  | <b>Durée de vie 30 000h</b> |  | <b>Durée de vie L70 B50</b> |  | <b>Garantie 3 ans</b> |
|--|-------------|--|-------------|--|-------------------|--|----------------------|--|-----------------------------|--|-----------------------------|--|-----------------------|

| Découpe (mm) | Faisceau (°) | Temp. coul. (K) | Puis. (W) | Flux émis (Lm) | lm/W | Driver | Poids (Kg) | Références             | Codes articles |
|--------------|--------------|-----------------|-----------|----------------|------|--------|------------|------------------------|----------------|
| ø165         | 85           | 3000            | 36        | 4650           | 129  | ON/OFF | 1          | FIRST SHOP ROND B      | ● 31248252     |
|              |              | 4000            |           | 4750           | 132  |        |            |                        |                |
| 227/130      | 100          | 3000            | 48        | 4500           | 94   |        | 1,1        | FIRST SHOP RECTANGLE B | ● 31248254     |
|              |              | 4000            |           | 5200           | 108  |        |            |                        |                |

B = Blanc

ACCESSOIRE (à commander séparément)

| Référence                                 | Code article |
|---|--------------|
| Bornier de repiquage 3 pôles automatiques | ● 31208096   |

LAMDA FIRST







## ÉTANCHE

Les luminaires étanches sont des éléments d'éclairage incontournables pour les espaces extérieurs ou les zones humides où la protection contre l'eau est primordiale. Leur conception robuste et hermétique les rend capables de résister aux intempéries, à l'humidité et aux éclaboussures, assurant un fonctionnement fiable même dans les environnements les plus difficiles.

Leur indice de protection (IP) détermine leur niveau de résistance à l'eau et à la poussière, offrant ainsi une tranquillité d'esprit quant à leur durabilité et leur sécurité d'utilisation.



**Retrouvez notre offre complète  
de luminaires étanches  
dans notre brochure spécialisée  
sur notre site sermes .fr**



CATALOGUE  
LUMINAIRE ETANCHE





# ENDURO

+ Connecteur rapide - Résistant aux ambiances agressives  
IK10 - Jusqu'à 11200 lm - Conforme HACCP



| Puis. (W) | Flux émis (Lm) | L. (mm) | Ta (°)  | Gestions | Poids (kg) | Références               | Codes articles |                        |            |
|-----------|----------------|---------|---------|----------|------------|--------------------------|----------------|------------------------|------------|
| 20        | 2900           | 1175    | -25 +50 | ON/OFF   | 1,5        | ENDURO 2900/840          | 31112542       |                        |            |
|           |                |         |         | DALI     |            | ENDURO 2900/840 DALI     | 31112546       |                        |            |
|           |                |         |         | ON/OFF   |            | ENDURO 2900/840 TRA      | 31112548       |                        |            |
|           |                |         |         | DALI     |            | ENDURO 2900/840 DALI TRA | 31112552       |                        |            |
| 27        | 4050           |         | -25 +45 | ON/OFF   |            | ENDURO 4050/840          | ● 31112802     |                        |            |
|           |                |         |         | DALI     |            | ENDURO 4050/840 DALI     | ● 31112806     |                        |            |
|           |                |         |         | ON/OFF   |            | ENDURO 4050/840 TRA      | ● 31112808     |                        |            |
|           |                |         |         | DALI     |            | ENDURO 4050/840 DALI TRA | 31112812       |                        |            |
| 45        | 7200           | 1455    | -25 +45 | ON/OFF   | 1,8        | ENDURO 7200/840          | ● 31112814     |                        |            |
|           |                |         |         | DALI     |            | ENDURO 7200/840 DALI     | ● 31112818     |                        |            |
|           |                |         |         | ON/OFF   |            | ENDURO 7200/840 TRA      | ● 31112820     |                        |            |
|           |                |         |         | DALI     |            | ENDURO 7200/840 DALI TRA | 31112824       |                        |            |
| 71        | 11200          |         | -25 +40 | -25 +40  |            | ON/OFF                   | 1,9            | ENDURO 11 200/840      | ● 31112831 |
|           |                |         |         |          |            | DALI                     |                | ENDURO 11 200/840 DALI | 31112833   |

Livré avec paire d'étriers en inox et crochets

ACCESSOIRE(S) (à commander séparément)

| Description produit | Tension (V) | Fréquence (Hz) | Dim.l/b/h (mm) | Références   | Codes articles |
|---------------------|-------------|----------------|----------------|--|----------------|
| unité de contrôle   | 220/240     | 50/60          | 118/30/21      | Contrôleur DALISYST  | ● 31271240     |
|                     |             |                |                | Kit serre câble  | ● 31271252     |
|                     |             |                |                | Cordon interliaison 2ml standard 3P équipé connecteurs M+F | 31112590       |
|                     |             |                |                | Cordon interliaison 2ml 5P DALI équipé connecteurs M+F     | 31112594       |



Etriers INOX 316

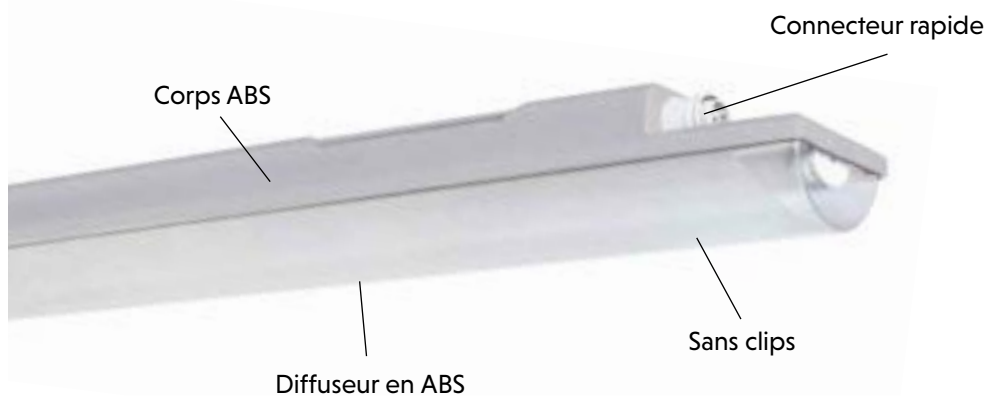



Nouveauté

# NOSS II

+ Jusqu'à 10700Lm - Sensor, Kit, traversant  
corps polyester armé en fibre de verre



| Versions (mm) | Flux émis (Lm) | Puis. (W) | lm/W | Temp. coul. (K)           | Poids (Kg)               | Références             | Codes articles |
|---------------|----------------|-----------|------|---------------------------|--------------------------|------------------------|----------------|
| 1200          | 3500           | 21        | 167  | 4000                      | 2                        | NOSS II 1200 3500      | ● 31101680     |
|               |                | 22        | 159  |                           |                          | NOSS II 1200 3500 DALI | 31103680       |
|               |                |           |      |                           | NOSS II 1200 3500 SENSOR | ● 31101640             |                |
| 1500          | 6300           | 38        | 165  |                           | NOSS II 1500 6300        | ● 31101684             |                |
|               |                |           |      |                           | NOSS II 1500 6300 DALI   | 31103684               |                |
|               |                |           |      |                           | NOSS II 1500 6300 TRA    | 31101284               |                |
|               | 10 700         | 39        | 162  |                           | NOSS II 1500 6300 SENSOR | ● 31101644             |                |
|               |                | 67        | 160  |                           | NOSS II 1500 10700       | ● 31101688             |                |
|               |                | 68        | 157  |                           | NOSS II 1500 10700 DALI  | 31103688               |                |
|               |                |           |      |                           | NOSS II 1500 10700 TRA   | 31101288               |                |
|               |                |           |      | NOSS II 1500 10700 SENSOR | 31101648                 |                        |                |

SENSOR = détecteur HF, TRA = câblage traversant 3x1,5mm<sup>2</sup>, KIT = version connecteur  
Livré avec paire d'étriers en inox et crochets

ACCESSOIRE (à commander séparément)

| Référence                               | Code article |
|---|--------------|
| Visserie pour fixation murale verticale | 31101699     |



LAMDA PLUS





# OPALINE

Nouveauté

- + Produit 100% réparable (RSE) - bornier automatique
- Câblage traversant - Driver multi-puissance
- Entraxe de fixation ajustable



|  |      |      |         |  |           |                       |                      |                |
|--|------|------|---------|--|-----------|-----------------------|----------------------|----------------|
|  | IP65 | IK08 | IRC >80 |  | MacAdam 3 | Durée de vie 100 000h | Durée de vie L80 B20 | Garantie 5 ans |
|--|------|------|---------|--|-----------|-----------------------|----------------------|----------------|

| Temp. coul. (K) | Puis. (W)   | Flux émis max (Lm) | Rapport (lm/W) | Temp. (°C) | Poids (kg) | Références                     | Codes Addis    | Codes Sermes |
|-----------------|-------------|--------------------|----------------|------------|------------|--------------------------------|----------------|--------------|
| 4000            | 15/18/21/25 | 3500               | 140            | -20/+40    | 0,7        | OPALINE 600 25W MULTI 840 TRA  | ABR0625WF840PP | 31109006     |
|                 | 20/25/30/35 | 5200               | 149            |            | 1,3        | OPALINE 1200 35W MULTI 840 TRA | ABR1235WF840PP | 31109012     |
|                 | 25/32/38/45 | 6700               |                |            | 1,6        | OPALINE 1500 45W MULTI 840 TRA | ABR1545WF840PP | 31109015     |

ACCESSOIRE(S) (à commander séparément)

| Références  | Codes Addis          | Codes Sermes |
|---|----------------------|--------------|
| Cellule de détection de présence IR individuelle max 6m*              | ● ABRO-SENSOR-PIR    | 31109090     |
| Cellule de détection de présence IR groupes max 6m*                   | ● ABRO-SENSOR-PIR-GR | 31109093     |
| Télécommande de programmation pour cellule IR groupes ou individuelle | ● ADL-REMOTE-MR013   | 31109098     |

\*Pour détection grande hauteur, nous consulter.



LAMDA PLUS



# FIRST SC II

+ Résistant aux chocs et à l'humidité











| Versions (mm) | Flux émis (Lm) | Puis. (W)          | lm/W       | Temp. coul. (K) | Driver | Dim. L/l/h (mm)        | Entraxe (mm) | Poids (kg) | Références             | Codes articles |
|---------------|----------------|--------------------|------------|-----------------|--------|------------------------|--------------|------------|------------------------|----------------|
| 1200          | 5000           | 42                 | 119        | 4000            | ON/OFF | 1230/71/71             | 780          | 1,2        | FIRST SC II 5000lm     | ● 31113451     |
|               |                |                    |            |                 |        | 1260/71/71             |              |            | FIRST SC II 5000lm TRA | ● 31113452     |
| 1500          | 6000           | 52                 | 115        | 4000            | ON/OFF | 1530/71/71             | 1080         | 1,8        | FIRST SC II 6000lm     | ● 31113453     |
|               | 9000           | 66                 | 136        |                 |        | FIRST SC II 6000lm TRA |              |            | ● 31113455             |                |
|               |                | FIRST SC II 9000lm | ● 31113457 |                 |        |                        |              |            |                        |                |
|               |                |                    |            |                 |        | 1560/71/71             |              |            | FIRST SC II 9000lm TRA | ● 31113460     |

SC = sans clips, TRA = câblage traversant 3x1,5mm<sup>2</sup> - Raccordement à l'aide d'un connecteur rapide push



LAMDA FIRST

# CORRITUB PC

+ Détection - Paramétrable avec abaissement du flux

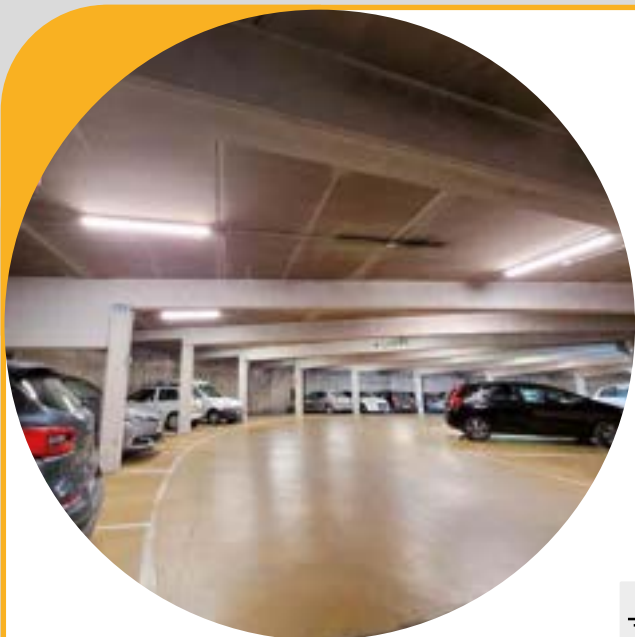

| Versions (mm) | Flux émis (lm) | Puis. (W) | lm/W | Temp. coul. (K) | Driver | Longueurs (mm) | Poids (kg) | Références           | Codes articles |
|---------------|----------------|-----------|------|-----------------|--------|----------------|------------|----------------------|----------------|
| 1200          | 5300           | 40        | 133  | 4000            | ON/OFF | 1152           | 2,2        | CORRITUB 5300 SENSOR | ● 31112686     |
| 1500          | 6300           | 50        | 126  |                 |        | 1452           | 3,1        | CORRITUB 6300 SENSOR | 31112690       |

ACCESSOIRE(S) (à commander séparément)

| Références   | Codes articles |
|--|----------------|
| Paire de colliers à grenouillère INOX 316L - indispensable | ● 31112696     |
| Paire de colliers antivandales INOX 316L                   | ● 31112698     |
| Paire de filins de suspension longueur 1500mm              | ● 31111900     |
| Télécommande de programmation                              | ● 31112699     |



LAMDA PLUS



# FIRST TUB

+ Résistant aux chocs et à l'humidité



|  |      |      |        |  |            |                      |                      |                |
|--|------|------|--------|--|------------|----------------------|----------------------|----------------|
|  | IP67 | IK10 | IRC 80 |  | MacAdam <3 | Durée de vie 60 000h | Durée de vie L80 B20 | Garantie 3 ans |
|--|------|------|--------|--|------------|----------------------|----------------------|----------------|

| Versions (mm) | Flux émis (lm) | Puis. (W) | lm/W | Temp. coul. (K) | Driver | Longueur (mm) | Poids (kg) | Références        | Codes articles |
|---------------|----------------|-----------|------|-----------------|--------|---------------|------------|-------------------|----------------|
| 600           | 2500           | 20        | 125  | 3000            | ON/OFF | 552           | 1,1        | FIRST TUB 2500 3K | 31112683       |
|               | 2700           |           | 135  | 4000            |        |               |            | FIRST TUB 2700 4K | 31112681       |
| 1200          | 5000           | 40        | 125  | 3000            |        | 1152          | 2,2        | FIRST TUB 5000 3K | ● 31112687     |
|               | 5300           |           | 133  | 4000            |        |               |            | FIRST TUB 5300 4K | ● 31112685     |
| 1500          | 6000           | 50        | 120  | 3000            |        | 1452          | 3,1        | FIRST TUB 6000 3K | ● 31112692     |
|               | 6300           |           | 126  | 4000            |        |               |            | FIRST TUB 6300 4K | ● 31112689     |

ACCESSOIRE(S) (à commander séparément)

| Références                                    | Codes articles |
|---|----------------|
| Paire de colliers à grenouillère INOX 316L    | ● 31112696     |
| Paire de colliers antivandales INOX 316L      | ● 31112698     |
| Paire de filins de suspension longueur 1500mm | ● 31111900     |





## **ARMATURE INDUSTRIELLE**

Ces luminaires sont des éléments incontournables dans les environnements de travail où la performance, la durabilité et la sécurité sont primordiales.

Leur conception robuste les rend capables de résister aux chocs, aux vibrations et aux températures extrêmes, assurant un fonctionnement fiable même dans les environnements les plus rigoureux.

Ils offrent un éclairage puissant, indispensable pour assurer la sécurité des travailleurs et la productivité dans les environnements de travail exigeants.









# QUARTZ RSE

Nouveauté

+ Optique elliptique (allées de stockage)  
Maintenance sans outils (RSE)



|  |      |         |      |     |           |                      |                      |                |
|--|------|---------|------|-----|-----------|----------------------|----------------------|----------------|
|  | IK08 | IRC >80 | GR 1 | CCT | MacAdam 3 | Durée de vie 50 000h | Durée de vie L80 B20 | Garantie 5 ans |
|--|------|---------|------|-----|-----------|----------------------|----------------------|----------------|

## LUMINAIRE À COMPOSER

### DRIVERS

| Flux émis (lm)    | Puis. (W)   | Temp. (°C) | Poids (kg)                              | Références                    | Codes Addis         | Codes Sermes        |
|-------------------|-------------|------------|---|-------------------------------|---------------------|---------------------|
| 10000/12500/15500 | 60/80/100   | -20/+50    | 2                                       | DRIVER QUARTZ RSE 60/80/100   |                     | AHRD100WB0 31345821 |
| 19000/23000/31500 | 120/150/200 |            |   | DRIVER QUARTZ RSE 120/150/200 |                     | AHRD200WB0 31345825 |
|                   |             | 1          | DRIVER QUARTZ RSE 120/150/200 DALI2 D4i |                               | AHRD200WB4 31345829 |                     |

### CORPS + OPTIQUE 110°

| Faisceau (°) | Temp. Coul. (K) | Temp. (°C) | Dim. ø/h (mm) | Poids (kg) | Références                      | Codes Addis | Codes Sermes               |
|--------------|-----------------|------------|---------------|------------|---------------------------------|-------------|----------------------------|
| 110          | 3000/4000/5000  | -20/+50    | 300/129       | 2          | CORPS QUARTZ RSE + OPTIQUE 110° |             | AHRB200BL21108345 31345832 |

### ACCESSOIRE(S) (à commander séparément)

| Références   | Codes Addis        | Codes Sermes |
|--|--------------------|--------------|
| Optique symétrique 60°   | AHRO-O60           | 31345851     |
| Optique symétrique 90°   | AHRO-O90           | 31345855     |
| Optique elliptique 90°x60°   | AHRO-S96           | 31345859     |
| Détecteur IR groupes Hmax 12m (paramétrage par télécommande 79 groupes max.) | AHRO-SENSOR-PIR-GR | 31345890     |
| Télécommande programmation pour détecteur IR groupes Hmax 12m                | ADL-REMOTE-MR013   | 31109098     |
| Étrier de fixation (à utiliser en version elliptique)                        | AHRO-BRACKET-BLACK | 31345899     |
| Réflecteur polycarbonate   | AHRO-REF-PC        | 31345895     |

(UGR <22 si driver 100W / UGR <25 si driver 200W)



LAMDA PLUS

# FIRST HB IV

+ Option : réflecteur au choix - détecteur IR 12m



|  |      |      |         |      |           |     |                      |                      |                |
|--|------|------|---------|------|-----------|-----|----------------------|----------------------|----------------|
|  | IP65 | IK08 | IRC >80 | GR 1 | MacAdam 5 | 85° | Durée de vie 50 000h | Durée de vie L70 B50 | Garantie 3 ans |
|--|------|------|---------|------|-----------|-----|----------------------|----------------------|----------------|

| Puis. (W) | Flux émis (lm) | lm/W | Temp. coul. (K) | Driver | Dim. Ø/h (mm) | Poids (kg) | Références       | Codes articles |
|-----------|----------------|------|-----------------|--------|---------------|------------|------------------|----------------|
| 100       | 15000          | 150  | 4000            | 1/10V  | 298/183       | 3,1        | FIRST HB IV 100W | ● 31211201     |
| 150       | 22500          |      |                 |        | 298/183       | 3,1        | FIRST HB IV 150W | ● 31211203     |
| 200       | 30000          |      |                 |        | 370/183       | 3,7        | FIRST HB IV 200W | ● 31211205     |
| 240       | 36000          |      |                 |        | 370/183       | 3,7        | FIRST HB IV 240W | ● 31211207     |

ACCESSOIRE(S) (à commander séparément)

| Références                               | Codes articles |
|--|----------------|
| RÉFLECTEUR POLYCARBONATE, 100 et 150 W   | ● 31211290     |
| RÉFLECTEUR POLYCARBONATE, 200 ET 240W    | ● 31211292     |
| RÉFLECTEUR ALUMINIUM, 100 ET 150W        | ● 31211294     |
| RÉFLECTEUR ALUMINIUM, 200 ET 240W        | ● 31211296     |
| DÉTECTEUR IR - HAUTEUR MAX 12M           | ● 31211299     |
| TÉLÉCOMMANDE DE PROGRAMMATION, DÉTECTEUR | ● 31112699     |





## **SPORT**

L'éclairage dans le milieu sportif joue un rôle essentiel pour assurer des conditions optimales de jeu, de compétition et de sécurité.

Un éclairage adéquat garantit une visibilité idéale des actions sportives, permettant aux joueurs de performer au meilleur de leurs capacités et aux spectateurs de suivre le jeu avec précision et clarté.

Les systèmes actuels permettent également un contrôle précis de l'intensité lumineuse, offrant la possibilité d'adapter l'éclairage en fonction des besoins spécifiques de chaque sport et des conditions environnementales.







# DOJO IV

Nouveauté

- + Résistant aux chocs de ballons
- Modules LED et driver remplaçables
- Efficacité lumineuse jusqu'à 188 lm/W
- Design extra fin 42 mm



Conforme aux critères d'éligibilité CEE BAT-EQ 127 selon configuration produit, nous consulter



IP40 IK08 IRC 80 GR 0 MacAdam <3 110° Durée de vie 50 000h Durée de vie L80 B10 Garantie 5 ans

| Puissances (W) | Flux émis (lm) | lm/W | Temp. coul (K) | Dimensions L/l/h (mm) | Poids (kg) | Références                  | Codes articles |                      |            |
|----------------|----------------|------|----------------|-----------------------|------------|-----------------------------|----------------|----------------------|------------|
| 45             | 7800           | 173  | 4000           | 585/213/42            | 3,5        | DOJO IV 7800 ON/OFF         | ● 31136301     |                      |            |
|                |                |      |                |                       |            | DOJO IV 7800 DALI           | ● 31136310     |                      |            |
| 85             | 16000          | 188  |                | 585/345/42            | 5          | DOJO IV 16000 600MM ON/OFF  | ● 31136303     |                      |            |
|                |                |      |                |                       |            | DOJO IV 16000 600MM DALI    | ● 31136312     |                      |            |
|                |                |      |                | 1165/213/42           | 5,2        | DOJO IV 16000 1200MM ON/OFF | ● 31136304     |                      |            |
|                |                |      |                |                       |            | DOJO IV 16000 1200MM DALI   | ● 31136313     |                      |            |
| 110            | 19800          | 180  |                | 1450/213/42           | 6,3        | DOJO IV 19800 ON/OFF        | ● 31136305     |                      |            |
|                |                |      |                |                       |            | DOJO IV 19800 DALI          | ● 31136314     |                      |            |
| 145            | 26000          | 179  |                |                       |            | DOJO IV 26000 ON/OFF        | ● 31136307     |                      |            |
|                |                |      |                |                       |            | DOJO IV 26000 DALI          | ● 31136316     |                      |            |
| 176            | 29500          | 168  |                |                       |            | 1735/213/42                 | 7,5            | DOJO IV 29500 ON/OFF | ● 31136309 |
|                |                |      |                |                       |            |                             |                | DOJO IV 29500 DALI   | ● 31136318 |

ACCESSOIRE(S) (à commander séparément)

| Références   | Codes articles |
|--|----------------|
| Kit étriers orientables pose en applique murale ou plafonnier                      | ● 31136390     |
| Kit étrier pose en suspension pour version 585mm (filins non fournis)              | ● 31136392     |
| Kit étriers pose en suspension pour versions 1165/1450/1735mm (filins non fournis) | ● 31136394     |

**Sur demande :**

- (10 pièces minimum)
- double allumage
- 3000K
- optique 90° ou asymétrique
- coloris noir



LAMDA PLUS



# PLAYER II



|  |             |             |             |               |  |                  |                                |                                |                          |
|--|-------------|-------------|-------------|---------------|--|------------------|--------------------------------|--------------------------------|--------------------------|
|  | <b>IP66</b> | <b>IK05</b> | <b>IK10</b> | <b>IRC 80</b> |  | <b>MacAdam 3</b> | Durée de vie<br><b>74 000h</b> | Durée de vie<br><b>L80 B10</b> | Garantie<br><b>5 ans</b> |
|--|-------------|-------------|-------------|---------------|--|------------------|--------------------------------|--------------------------------|--------------------------|

avec grille

## PLAYER II ASYMÉTRIQUE

| Dim. L/l (mm) | Puis. (W) | Flux émis (lm) | Poids (kg) | Références            | Codes articles |
|---------------|-----------|----------------|------------|-----------------------|----------------|
| 291/391       | 99        | 14650          | 7,2        | PLAYER II AS 99       | 31347251       |
|               | 138       | 18500          |            | PLAYER II AS 138      | 31347254       |
|               | 184       | 24700          | 8,00       | PLAYER II AS 184      | 31347257       |
|               |           |                |            | PLAYER II AS 184 DALI | 31347260       |

## PLAYER II SYMÉTRIQUE

| Dim. L/h (mm) | Puis. (W) | Flux émis (lm) | Poids (kg) | Références           | Codes articles |
|---------------|-----------|----------------|------------|----------------------|----------------|
| 297/391       | 99        | 14920          | 7,2        | PLAYER II S 99       | 31347263       |
|               | 138       | 18880          |            | PLAYER II S 138      | 31347266       |
|               | 184       | 25170          | 8,00       | PLAYER II S 184      | 31347269       |
|               |           |                |            | PLAYER II S 184 DALI | 31347272       |

ACCESSOIRE(S) INDISPENSABLES (à commander séparément)

| Références           | Poids (kg) | Codes articles |
|----------------------|------------|----------------|
| Grille de protection | 0,125      | 31347201       |
| Étrier de fixation   | 0,680      | 31347203       |

Sur demande :  
(10 pièces minimum)  
- température de couleur 3000K et 5000K.





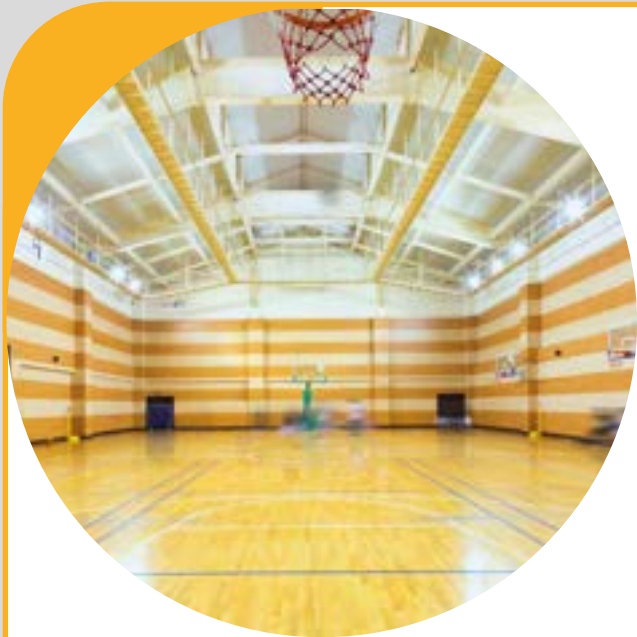

# VICTORY SPORT

+ Résistant aux chocs de ballons  
 Modules LED et driver remplaçables  
 Efficacité lumineuse jusqu'à 176 lm/W

Nouveauté



|  |      |      |        |  |           |                      |                      |                |
|--|------|------|--------|--|-----------|----------------------|----------------------|----------------|
|  | IP66 | IK08 | IRC 70 |  | MacAdam 3 | Durée de vie 80 000h | Durée de vie L80 B10 | Garantie 5 ans |
|--|------|------|--------|--|-----------|----------------------|----------------------|----------------|

## VICTORY SPORT ASYMÉTRIQUE

| Puissances (W) | Flux émis (lm) | lm/W | Temp. coul. (K) | Poids (kg) | Références                | Codes articles |
|----------------|----------------|------|-----------------|------------|---------------------------|----------------|
| 155            | 23100          | 149  | 4000            | 12,2       | VICTORY SPORT 155W ASY 4K | 31212173       |
| 195            | 28900          | 148  |                 |            | VICTORY SPORT 195W ASY 4K | 31212175       |
| 230            | 32200          | 140  |                 |            | VICTORY SPORT 230W ASY 4K | ● 31212177     |
| 265            | 37600          | 142  |                 |            | VICTORY SPORT 265W ASY 4K | ● 31212179     |

## VICTORY SPORT SYMÉTRIQUE

| Puissances (W) | Flux émis (lm) | lm/W | Temp. coul. (K) | Poids (kg) | Références                | Codes articles |
|----------------|----------------|------|-----------------|------------|---------------------------|----------------|
| 155            | 27300          | 176  | 4000            | 12,2       | VICTORY SPORT 155W SYM 4K | ● 31212142     |
| 195            | 34100          | 175  |                 |            | VICTORY SPORT 195W SYM 4K | ● 31212153     |
| 230            | 38100          | 166  |                 |            | VICTORY SPORT 230W SYM 4K | 31212164       |
| 265            | 44500          | 168  |                 |            | VICTORY SPORT 265W SYM 4K | 31212182       |

ACCESSOIRE(S) à commander séparément

| Référence  | Code article |
|--|--------------|
| Adaptateur pour VICTORY L pour montage sur mât Ø 40-60 mm anthracite | ● 31212199   |

Sur demande :  
 (10 pièces minimum)  
 - Driver DALI  
 - 3000K

Existe aussi en



PROJECTEUR L et M - P 96

# STELAR

+ Asymétrie 65° - Jusqu'à 180 000 Lm



|  |      |      |         |  |      |           |                      |                      |                |
|--|------|------|---------|--|------|-----------|----------------------|----------------------|----------------|
|  | IP66 | IK08 | IRC >80 |  | GR 0 | MacAdam 3 | Durée de vie 50 000h | Durée de vie L90 B10 | Garantie 5 ans |
|--|------|------|---------|--|------|-----------|----------------------|----------------------|----------------|

## STELAR I

| Puis. (W) | Flux émis (lm) | Temp. coul. (K) | Poids (kg) | Références               | Codes articles |
|-----------|----------------|-----------------|------------|--------------------------|----------------|
| 320       | 43500          | 4000            | 14,1       | STELAR I AS 320W 4K      | ● 31211701     |
|           |                |                 |            | STELAR I AS 320W 4K DALI | ● 31211705     |
| 450       | 60100          |                 |            | STELAR I AS 450W 4K      | ● 31211712     |
|           |                |                 |            | STELAR I AS 450W 4K DALI | ● 31211716     |

Dimensions (mm) : A : 612 / B : 163 / C : 309 - AS = asymétrique

## STELAR II

| Puis. (W) | Flux émis (lm) | Temp. coul. (K) | Poids (kg) | Références                | Codes articles |
|-----------|----------------|-----------------|------------|---------------------------|----------------|
| 600       | 89600          | 4000            | 30,1       | STELAR II AS 600W 4K      | ● 31211730     |
|           |                |                 |            | STELAR II AS 600W 4K DALI | 31211734       |
| 900       | 120200         |                 |            | STELAR II AS 900W 4K      | ● 31211743     |
|           |                |                 |            | STELAR II AS 900W 4K DALI | 31211747       |

Dimensions (mm) : A : 655 / B : 350 / C : 550 - AS = asymétrique

## STELAR III

| Puis. (W) | Flux émis (lm) | Temp. coul. (K) | Poids (kg) | Références                      | Codes articles |
|-----------|----------------|-----------------|------------|---------------------------------|----------------|
| 1350      | 180350         | 4000            | 41,7       | STELAR III AS 1350W 4K          | ● 31211762     |
|           |                |                 |            | STELAR III AS 1350W 4K DALI     | 31211766       |
|           | 179150         |                 |            | STELAR III AS INT 1350W 4K      | 31211764       |
|           |                |                 |            | STELAR III AS INT 1350W 4K DALI | 31211768       |

Dimensions (mm) : A : 655 / B : 350 / C : 740 - AS = asymétrique - AS INT = asymétrique intensif

### Sur demande :

- (5 pièces minimum)
- température de couleur : 3000K/5700K.
- protection bord de mer.
- étrier spécifique permettant l'orientation horizontale des projecteurs à plus ou moins 30°.
- coffret pour 3 drivers.
- autres optiques.

## PROJECTEUR

Les projecteurs sont des alliés incontournables pour sécuriser, embellir et dynamiser vos espaces.

Ces équipements puissants et polyvalents répondent à une multitude de besoins.

Conçus pour résister aux intempéries, les projecteurs allient robustesse et performance. Ils offrent une luminosité intense, permettant d'éclairer de grandes surfaces. Grâce à des technologies modernes, comme les LED, ces projecteurs sont non seulement efficaces, mais aussi économiques, avec une consommation énergétique réduite et une durée de vie prolongée.







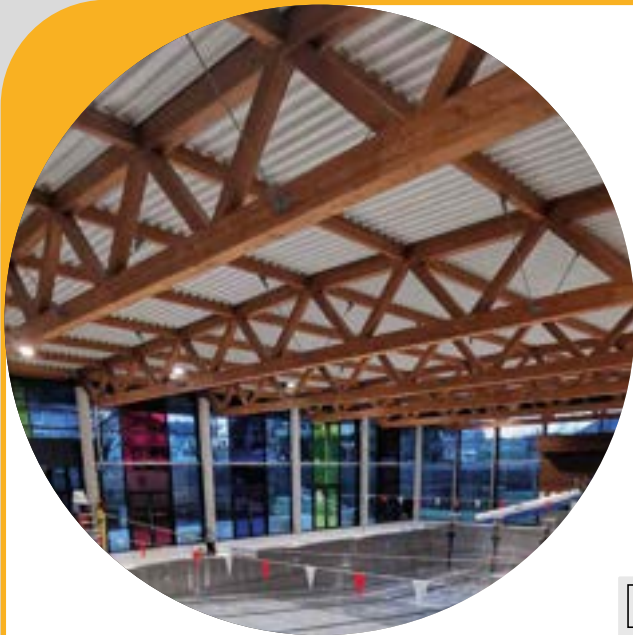

# RAPTOR

+ Résistant au chlore et au sel - Adapté bord de mer



|  |             |  |             |  |                   |  |             |  |               |  |                  |  |                             |  |                             |  |                       |
|--|-------------|--|-------------|--|-------------------|--|-------------|--|---------------|--|------------------|--|-----------------------------|--|-----------------------------|--|-----------------------|
|  | <b>IP66</b> |  | <b>IK08</b> |  | <b>IRC &gt;80</b> |  | <b>GR 0</b> |  | <b>0,12m²</b> |  | <b>MacAdam 5</b> |  | <b>Durée de vie 50 000h</b> |  | <b>Durée de vie L90 B50</b> |  | <b>Garantie 5 ans</b> |
|--|-------------|--|-------------|--|-------------------|--|-------------|--|---------------|--|------------------|--|-----------------------------|--|-----------------------------|--|-----------------------|

| Puissances (W) | Flux émis (Lm) | Optiques    | Temp. coul. (K) | Dim. L/l/h (mm)     | Poids (Kg)          | Références         | Codes articles |
|----------------|----------------|-------------|-----------------|---------------------|---------------------|--------------------|----------------|
| 33             | 3560           | Symétrique  | 3000            | 306/548/65          | 6,5                 | RAPTOR P 33W S 3K  | ● 31371907     |
| 67             | 7250           |             |                 |                     |                     | RAPTOR P 67W S 3K  | ● 31371909     |
| 99             | 10750          |             |                 |                     |                     | RAPTOR P 99W S 3K  | ● 31371911     |
| 132            | 14330          |             |                 |                     |                     | RAPTOR P 132W S 3K | ● 31371913     |
| 153            | 16230          |             |                 |                     |                     | RAPTOR P 153W S 3K | ● 31371915     |
| 182            | 19890          |             |                 |                     |                     | RAPTOR P 182W S 3K | ● 31371917     |
| 33             | 3950           | Symétrique  | 4000            |                     |                     | RAPTOR P 33W S 4K  | ● 31371908     |
| 67             | 8070           |             |                 |                     |                     | RAPTOR P 67W S 4K  | ● 31371910     |
| 99             | 11950          |             |                 |                     |                     | RAPTOR P 99W S 4K  | ● 31371912     |
| 132            | 15930          |             |                 |                     |                     | RAPTOR P 132W S 4K | ● 31371914     |
| 153            | 18030          |             |                 |                     |                     | RAPTOR P 153W S 4K | ● 31371916     |
| 182            | 22100          |             |                 |                     |                     | RAPTOR P 182W S 4K | ● 31371918     |
| 33             | 3550           | Asymétrique | 3000            | RAPTOR P 33W AS 3K  | ● 31371921          |                    |                |
| 67             | 7400           |             |                 | RAPTOR P 67W AS 3K  | ● 31371923          |                    |                |
| 99             | 10730          |             |                 | RAPTOR P 99W AS 3K  | ● 31371925          |                    |                |
| 132            | 14310          |             |                 | RAPTOR P 132W AS 3K | ● 31371927          |                    |                |
| 145            | 16040          |             |                 | RAPTOR P 145W AS 3K | ● 31371929          |                    |                |
| 170            | 18800          |             |                 | RAPTOR P 170W AS 3K | ● 31371931          |                    |                |
| 33             | 3950           |             | Asymétrique     | 4000                | RAPTOR P 33W AS 4K  | ● 31371919         |                |
| 67             | 8050           |             |                 |                     | RAPTOR P 67W AS 4K  | ● 31371920         |                |
| 99             | 11930          |             |                 |                     | RAPTOR P 99W AS 4K  | ● 31371922         |                |
| 132            | 15900          |             |                 |                     | RAPTOR P 132W AS 4K | ● 31371924         |                |
| 145            | 17820          |             |                 |                     | RAPTOR P 145W AS 4K | ● 31371926         |                |
| 170            | 20900          |             |                 |                     | RAPTOR P 170W AS 4K | ● 31371928         |                |

Finition : RAL 7011

ACCESSOIRE(S) (à commander séparément)

| Références                                      | Schémas | Codes articles |
|---|---------|----------------|
| Adaptateur top pour poteau diamètre 60mm / 76mm | 1       | ● 31371990     |
| Tige de déport 750mm                            | 2       | ● 31371992     |
| Bride de montage sur mât diamètre 60mm / 76mm   | 3       | ● 31371994     |
| Grille de protection                            | 4       | ● 31371996     |
| Paire d'étriers de suspension                   |         | ● 31371998     |
| Verre sablé                                     |         | ● 31371999     |



Sur demande :  
(20 pièces minimum)  
- DALI

LAMDA PLUS

## LEXI



| Puis. (W) | Flux émis (lm) | Temp. coul. (K) | Dim. L/l/h (mm) | Poids (kg) | Références           | Codes articles |
|-----------|----------------|-----------------|-----------------|------------|----------------------|----------------|
| 35        | 4500           | 3000            | 450/283/97      | 6,42       | LEXI S 35W 3K        | ● 31372412     |
| 70        | 9050           | 3000            |                 | 6,45       | LEXI S 70W 3K        | ● 31372414     |
| 105       | 13550          | 3000            |                 | 6,34       | LEXI S 105W 3K       | ● 31372416     |
| 140       | 18100          | 3000            |                 | 6,4        | LEXI S 140W 3K       | ● 31372418     |
| 35        | 4350           | 3000            | 450/283/97      | 6,42       | LEXI AS 35W 3K       | ● 31372423     |
| 70        | 8650           | 3000            |                 | 6,45       | LEXI AS 70W 3K       | ● 31372425     |
| 105       | 13000          | 3000            |                 | 6,34       | LEXI AS 105W 3K      | ● 31372427     |
| 140       | 17350          | 3000            |                 | 6,4        | LEXI AS 140W 3K      | ● 31372429     |
| 140       | 17350          | 3000            |                 | 6,4        | LEXI AS 140W DALI 3K | ● 31372430     |
| 35        | 4250           | 3000            | 450/283/97      | 6,42       | LEXI OR 35W 3K       | ● 31372432     |
| 70        | 8500           | 3000            |                 | 6,45       | LEXI OR 70W 3K       | 31372434       |
| 105       | 12750          | 3000            |                 | 6,34       | LEXI OR 105W 3K      | ● 31372436     |
| 140       | 17000          | 3000            |                 | 6,4        | LEXI OR 140W 3K      | ● 31372438     |
| 140       | 17000          | 3000            |                 | 6,4        | LEXI OR 140W DALI 3K | 31372439       |
| 35        | 4750           | 4000            | 450/283/97      | 6,42       | LEXI S 35W 4K        | ● 31372411     |
| 70        | 9500           | 4000            |                 | 6,45       | LEXI S 70W 4K        | ● 31372413     |
| 105       | 14300          | 4000            |                 | 6,34       | LEXI S 105W 4K       | ● 31372415     |
| 140       | 19050          | 4000            |                 | 6,4        | LEXI S 140W 4K       | ● 31372417     |
| 35        | 4550           | 4000            | 450/283/97      | 6,42       | LEXI AS 35W 4K       | ● 31372422     |
| 70        | 9100           | 4000            |                 | 6,45       | LEXI AS 70W 4K       | ● 31372424     |
| 105       | 13650          | 4000            |                 | 6,34       | LEXI AS 105W 4K      | ● 31372426     |
| 140       | 18250          | 4000            |                 | 6,4        | LEXI AS 140W 4K      | ● 31372428     |
| 140       | 18250          | 4000            |                 | 6,4        | LEXI AS 140W DALI 4K | ● 31372402     |
| 35        | 4500           | 4000            | 450/283/97      | 6,42       | LEXI OR 35W 4K       | 31372431       |
| 70        | 8950           | 4000            |                 | 6,45       | LEXI OR 70W 4K       | ● 31372433     |
| 105       | 13400          | 4000            |                 | 6,34       | LEXI OR 105W 4K      | 31372435       |
| 140       | 17900          | 4000            |                 | 6,4        | LEXI OR 140W 4K      | ● 31372437     |
| 140       | 17900          | 4000            |                 | 6,4        | LEXI OR 140W DALI 4K | 31372404       |

Finition : anthracite

ACCESSOIRE(S) (à commander séparément)

| Références   | Codes articles |
|--|----------------|
| ACL 26 - adaptateur pour montage sur mât Ø 40-60 mm RAL 7039 | ● 31372441     |
| Crosse décorative pour LEXI sur mât diam. 40 RAL 7039        | ● 31372442     |
| Crosse décorative pour LEXI sur mât diam. 60 RAL 7039        | ● 31372443     |





# VICTORY

Nouveauté

+ Modules LED et driver remplaçables  
Efficacité lumineuse jusqu'à 178 lm/W



IP66
 IK08
 IRC 70
 GR 0
 MacAdam 3
 Durée de vie 80 000h
 Durée de vie L80 B10
 Garantie 5 ans

## VICTORY M ASYMÉTRIQUE

| Puissances (W) | Flux émis (lm) | Rapport (lm/W) | Temp. coul. (K) | Dim. L/l/h (mm) | Poids (kg) | Références           | Codes articles |
|----------------|----------------|----------------|-----------------|-----------------|------------|----------------------|----------------|
| 30             | 4400           | 146            | 3000            | 418/255/67      | 5,1        | VICTORY M 30W ASY 3K | ● 31212105     |
|                | 4900           | 163            | 4000            |                 |            | VICTORY M 30W ASY 4K | ● 31212107     |
| 60             | 8900           | 148            | 3000            |                 |            | VICTORY M 60W ASY 3K | ● 31212114     |
|                | 9800           | 163            | 4000            |                 |            | VICTORY M 60W ASY 4K | ● 31212116     |
| 90             | 13200          | 146            | 3000            |                 |            | VICTORY M 90W ASY 3K | ● 31212124     |
|                | 14400          | 160            | 4000            |                 |            | VICTORY M 90W ASY 4K | ● 31212128     |

## VICTORY M SYMÉTRIQUE

|    |       |     |      |            |     |                      |            |
|----|-------|-----|------|------------|-----|----------------------|------------|
| 30 | 4600  | 153 | 3000 | 418/255/67 | 5,1 | VICTORY M 30W SYM 3K | ● 31212101 |
|    | 5100  | 170 | 4000 |            |     | VICTORY M 30W SYM 4K | 31212103   |
| 60 | 9200  | 153 | 3000 |            |     | VICTORY M 60W SYM 3K | ● 31212110 |
|    | 10200 | 170 | 4000 |            |     | VICTORY M 60W SYM 4K | ● 31212112 |
| 90 | 13800 | 153 | 3000 |            |     | VICTORY M 90W SYM 3K | 31212121   |
|    | 15000 | 166 | 4000 |            |     | VICTORY M 90W SYM 4K | 31212123   |

## VICTORY L ASYMÉTRIQUE

|     |       |     |      |                       |            |                       |            |
|-----|-------|-----|------|-----------------------|------------|-----------------------|------------|
| 115 | 17700 | 154 | 3000 | 580/460/67            | 12,2       | VICTORY L 115W ASY 3K | 31212134   |
|     | 19700 | 171 | 4000 |                       |            | VICTORY L 115W ASY 4K | ● 31212138 |
| 155 | 23600 | 152 | 3000 |                       |            | VICTORY L 155W ASY 3K | ● 31212144 |
|     | 26300 | 170 | 4000 |                       |            | VICTORY L 155W ASY 4K | 31212146   |
| 195 | 29500 | 151 | 3000 |                       |            | VICTORY L 195W ASY 3K | ● 31212155 |
|     | 32800 | 168 | 4000 |                       |            | VICTORY L 195W ASY 4K | ● 31212157 |
| 230 | 34600 | 150 | 3000 | VICTORY L 230W ASY 3K | 31212166   |                       |            |
|     | 36600 | 159 | 4000 | VICTORY L 230W ASY 4K | ● 31212168 |                       |            |

## VICTORY L SYMÉTRIQUE

|     |       |     |      |                       |          |                       |            |
|-----|-------|-----|------|-----------------------|----------|-----------------------|------------|
| 115 | 18400 | 160 | 3000 | 580/460/67            | 12,2     | VICTORY L 115W SYM 3K | ● 31212131 |
|     | 20500 | 178 | 4000 |                       |          | VICTORY L 115W SYM 4K | ● 31212132 |
| 155 | 24600 | 159 | 3000 |                       |          | VICTORY L 155W SYM 3K | 31212140   |
|     | 27300 | 176 | 4000 |                       |          | VICTORY L 155W SYM 4K | 31212142   |
| 195 | 30700 | 157 | 3000 |                       |          | VICTORY L 195W SYM 3K | 31212151   |
|     | 34100 | 175 | 4000 |                       |          | VICTORY L 195W SYM 4K | ● 31212153 |
| 230 | 36000 | 157 | 3000 | VICTORY L 230W SYM 3K | 31212162 |                       |            |
|     | 38100 | 166 | 4000 | VICTORY L 230W SYM 4K | 31212164 |                       |            |

Finition : anthracite

ACCESSOIRE(S) (à commander séparément)

### Références

| Références   | Codes articles |
|--|----------------|
| Adaptateur pour VICTORY M pour montage sur mât Ø 40-60 mm anthracite | ● 31372441     |
| Adaptateur pour VICTORY L pour montage sur mât Ø 40-60 mm anthracite | ● 31212199     |

Existe aussi en  
SPORT - P 90



Sur demande :  
(10 pièces minimum)  
- 2700K  
- Version ambre

LAMDA PLUS

Nouveauté

# FIRST PROJ CCT MULTI

+ Pré-câblé 1m - Multi-puissance - Multi-CCT



IP66

IK08

IRC  
>80

CCT

MacAdam  
3Durée de vie  
50 000hDurée de vie  
L80 B20Garantie  
5 ans

| Versions | Puis.<br>(W) | Faisceaux   | Flux émis<br>2700K (lm) | Flux émis<br>3000K (lm) | Flux émis<br>4000K (lm) | lm/W<br>2700K | lm/W<br>3000K | lm/W<br>4000K | Poids<br>(kg) | Références           | Codes<br>articles |
|----------|--------------|-------------|-------------------------|-------------------------|-------------------------|---------------|---------------|---------------|---------------|----------------------|-------------------|
| S        | 60           | symétrique  | 7300                    | 7800                    | 8000                    | 122           | 130           | 133           | 2,1           | FIRST PROJ S CCT SYM | ● 31211600        |
|          | 80           |             | 9750                    | 10400                   | 10650                   |               |               |               |               |                      |                   |
|          | 100          |             | 12200                   | 13000                   | 13300                   |               |               |               |               |                      |                   |
|          | 60           | asymétrique | 7300                    | 7800                    | 8000                    |               |               |               |               |                      |                   |
|          |              |             | 80                      | 9750                    | 10400                   |               |               |               |               | 10650                |                   |
|          |              |             | 100                     | 12200                   | 13000                   |               |               |               |               | 13300                |                   |
| M        | 120          | symétrique  | 14650                   | 15600                   | 16000                   | 122           | 130           | 133           | 3,5           | FIRST PROJ M CCT SYM | ● 31211606        |
|          | 160          |             | 19500                   | 20800                   | 21300                   |               |               |               |               |                      |                   |
|          | 200          |             | 24400                   | 26000                   | 26600                   |               |               |               |               |                      |                   |
|          | 120          | asymétrique | 14650                   | 15600                   | 16000                   |               |               |               |               |                      |                   |
|          |              |             | 160                     | 19500                   | 20800                   |               |               |               |               | 21300                |                   |
|          |              |             | 200                     | 24400                   | 26000                   |               |               |               |               | 26600                |                   |

Finition : noire

VERSION S

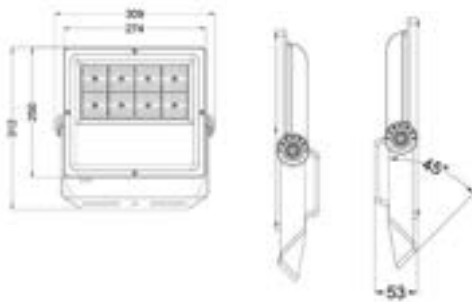

VERSION M

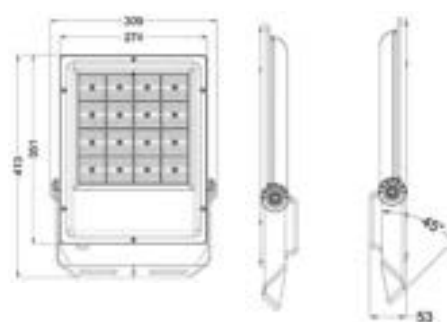



## LUMINAIRE SUR MÂT

Les lanternes jouent un rôle essentiel dans l'illumination des espaces extérieurs pendant la nuit. Elles sont installées sur des mâts.

Leur performance dépend du choix de l'optique. Selon le modèle de lanterne sélectionné, diverses options telles que les capteurs de mouvement ou le mode minuit virtuel peuvent être disponibles, offrant ainsi des économies d'énergie significatives.







# MISTRAL

+ Pré-câblé - 6 ou 8 m



|  |             |  |             |  |                   |  |             |  |                |  |                      |  |                              |  |                             |  |                       |
|--|-------------|--|-------------|--|-------------------|--|-------------|--|----------------|--|----------------------|--|------------------------------|--|-----------------------------|--|-----------------------|
|  | <b>IP66</b> |  | <b>IK08</b> |  | <b>IRC &gt;70</b> |  | <b>GR 0</b> |  | <b>0,135m²</b> |  | <b>MacAdam &lt;3</b> |  | <b>Durée de vie 157 000h</b> |  | <b>Durée de vie L80 B10</b> |  | <b>Garantie 5 ans</b> |
|--|-------------|--|-------------|--|-------------------|--|-------------|--|----------------|--|----------------------|--|------------------------------|--|-----------------------------|--|-----------------------|

| Puis. (W) | Flux émis (lm) | lm/W | Optiques    | Temp. coul. (K) | Driver | Pré-câblage (m) | Dim. L/l/h (mm) | Poids (kg) | Références     | Codes articles |
|-----------|----------------|------|-------------|-----------------|--------|-----------------|-----------------|------------|----------------|----------------|
| 24        | 3900           | 162  | Asymétrique | 3000            | ON/OFF | 6               | 500/270/88      | 5,2        | MISTRAL AS 24W | ● 31372512     |
| 48        | 7750           |      |             |                 |        |                 |                 | 5,4        | MISTRAL AS 48W | ● 31372516     |
| 72        | 11650          |      |             |                 |        |                 |                 | 5,5        | MISTRAL AS 72W | ● 31372520     |
| 24        | 3900           |      | Routière    |                 |        | 6               |                 | 5,2        | MISTRAL OR 24W | ● 31372501     |
| 48        | 7750           |      |             |                 |        |                 |                 | 5,4        | MISTRAL OR 48W | ● 31372505     |
| 72        | 11650          |      |             |                 |        |                 |                 | 5,5        | MISTRAL OR 72W | ● 31372509     |

Finition : anthracite

## SOLUTION SENSOR

| Puis. (W) | Flux émis (Lm) | lm/W | Pré-câblage (m) | Optiques    | Poids (Kg) | Références               | Codes articles |
|-----------|----------------|------|-----------------|-------------|------------|--------------------------|----------------|
| 48        | 7750           | 162  | 6               | Routier 40° | 5,4        | MISTRAL OR 48W 3K SENSOR | 31372531       |
| 72        | 11650          |      | 8               | Routier 40° | 5,5        | MISTRAL OR 72W 3K SENSOR | 31372533       |

## SOLUTION MINUIT VIRTUEL

| Puis. (W) | Flux émis (Lm) | lm/W | Pré-câblage (m) | Optiques    | Poids (Kg) | Références           | Codes articles |
|-----------|----------------|------|-----------------|-------------|------------|----------------------|----------------|
| 48        | 7750           | 162  | 6               | Routier 40° | 5,4        | MISTRAL OR 48W 3K MV | 31372550       |
| 72        | 11650          |      | 8               | Routier 40° | 5,5        | MISTRAL OR 72W 3K MV | 31372552       |

ACCESSOIRE(S) (à commander séparément)

| Références                | Codes articles |
|---------------------------|----------------|
| Console murale Ø60mm      | ● 31327210     |
| Adaptateur pour mât Ø76mm | ● 31325180     |

### Sur demande :

(10 pièces minimum)

- manchon réversible Ø40-42mm.
- manchon réversible Ø48-50mm.
- 2200K, 2700K et 4000 K.
- DALI.
- Possibilité du choix et de la création de scènes pour la version SENSOR du luminaire.
- Consigne par défaut du driver minuit virtuel, possibilité de paramétrage

## SOLUTION SENSOR

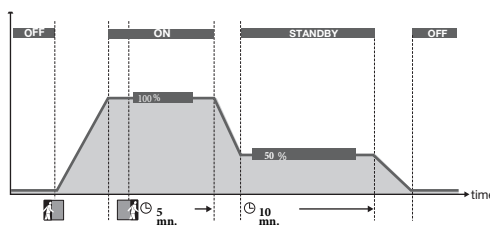

## SOLUTION MINUIT VIRTUEL

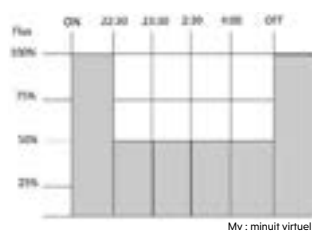



Nouveauté

# COBRA II

+ Pré-câblé



Cobra déco



Cobra



|  |      |  |      |  |        |  |      |  |           |  |                      |  |                      |  |                |
|--|------|--|------|--|--------|--|------|--|-----------|--|----------------------|--|----------------------|--|----------------|
|  | IP67 |  | IK09 |  | IRC 70 |  | GR 0 |  | MacAdam 3 |  | Durée de vie 54 000h |  | Durée de vie L80 B10 |  | Garantie 3 ans |
|--|------|--|------|--|--------|--|------|--|-----------|--|----------------------|--|----------------------|--|----------------|

|                        |
|------------------------|
| Y = OPTIQUE            |
| 2 = OPTIQUE ROUTIÈRE   |
| 3 = OPTIQUE CIRCULAIRE |

| Puis. (W) | Flux émis (lm) optique routière | Flux émis (lm) optique circulaire | lm/W routière/circulaire | Pré-câblage (m) | Temp. coul. (K) | Driver | Dim. Ø/l/h (mm) | Poids (kg) | Références    | Codes articles |
|-----------|---------------------------------|-----------------------------------|--------------------------|-----------------|-----------------|--------|-----------------|------------|---------------|----------------|
| 16        | 2700                            | 2300                              | 170/145                  | 5               | 3000            | ON/OFF | 480/655/230     | 7,68       | COBRA 16      | 312314Y5       |
| 32        | 5450                            | 4600                              |                          | 7               |                 |        |                 | 7,71       | COBRA 32      | 312314Y7       |
| 48        | 8200                            | 6950                              |                          | 9               |                 |        |                 | 7,77       | COBRA 48      | 312314Y9       |
| 16        | 2700                            | 2300                              | 170/145                  | 5               | 3000            | ON/OFF | 480/550/230     | 7,68       | COBRA DECO 16 | 312314Y0       |
| 32        | 5450                            | 4600                              |                          | 7               |                 |        |                 | 7,71       | COBRA DECO 32 | 312314Y2       |
| 48        | 8200                            | 6950                              |                          | 9               |                 |        |                 | 7,77       | COBRA DECO 48 | 312314Y4       |

Finition : anthracite, livré pré-câblé.

**Sur demande :**

(10 pièces minimum)

- DALI
- Minuit virtuel
- 2700K
- Ambre



LAMDA PLUS





# FIRST VISTA

+ Optique routière et asymétrique - manchon réversible



IP66 
 IK08 
 IRC >70 
 GR 0 
 0,2m<sup>2</sup>
 MacAdam <3 
 Durée de vie 60 000h 
 Durée de vie L90 B10 
 Garantie 3 ans

| Puis. (W) | Flux émis (Lm) | Efficacité (Lm/W) | Optiques    | Dim. L/l/h (mm) | Poids (Kg) | Références               | Codes articles |
|-----------|----------------|-------------------|-------------|-----------------|------------|--------------------------|----------------|
| 27        | 3550           | 131               | Routière    | 415/245/165     | 5,2        | FIRST VISTA OR 27W 3K AN | 31328211       |
| 34        | 5000           | 147               |             |                 |            | FIRST VISTA OR 34W 3K AN | ● 31328213     |
| 54        | 7100           | 131               |             |                 |            | FIRST VISTA OR 54W 3K AN | ● 31328215     |
| 80        | 10650          | 133               |             |                 |            | FIRST VISTA OR 80W 3K AN | ● 31328217     |
| 27        | 3150           | 117               | Asymétrique |                 |            | FIRST VISTA AS 27W 3K AN | 31328221       |
| 34        | 4550           | 134               |             |                 |            | FIRST VISTA AS 34W 3K AN | ● 31328223     |
| 54        | 6300           | 117               |             |                 |            | FIRST VISTA AS 54W 3K AN | ● 31328225     |
| 80        | 9450           | 118               |             |                 |            | FIRST VISTA AS 80W 3K AN | 31328227       |

Finition : anthracite

LAMDA FIRST



# FIRST SQUARE

+ Optique circulaire ou routière



IP66 
 IK07 
 IRC >80 
 GR 1 
 0,014m<sup>2</sup>
 MacAdam 3 
 Durée de vie 50 000h 
 Durée de vie L70 B50 
 Garantie 3 ans

| Puis. (W) | Flux émis (lm) | lm/W | Optiques   | Temp. coul. (K) | Driver | Dim. L/l/h (mm) | Poids (kg) | Références         | Codes articles |
|-----------|----------------|------|------------|-----------------|--------|-----------------|------------|--------------------|----------------|
| 22        | 2700           | 123  | Circulaire | 3000            | ON/OFF | 398/398/174     | 2          | FIRST SQUARE C 22  | ● 31328280     |
| 44        | 5050           | 115  |            |                 |        |                 |            | FIRST SQUARE C 44  | ● 31328282     |
| 62        | 6600           | 106  |            |                 |        |                 |            | FIRST SQUARE C 62  | ● 31328284     |
| 22        | 2600           | 118  | Routière   |                 |        |                 |            | FIRST SQUARE OR 22 | ● 31328290     |
| 44        | 5250           | 119  |            |                 |        |                 |            | FIRST SQUARE OR 44 | ● 31328292     |
| 62        | 6800           | 110  |            |                 |        |                 |            | FIRST SQUARE OR 62 | ● 31328294     |

Finition : RAL 7010

LAMDA FIRST

# RETRO-FIT

Nouveauté



**Le kit retro-fit LED : une solution performante et durable pour donner une seconde vie à vos anciens luminaires extérieurs. Consultez-nous.**

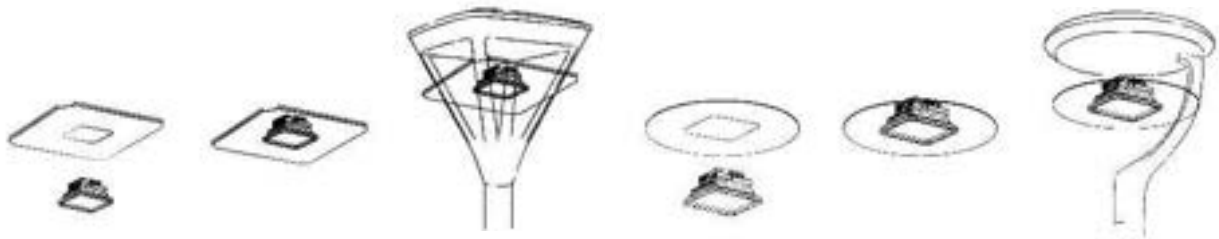

LAMDA PLUS

## MÂT

Les mâts d'éclairage jouent un rôle crucial dans la création d'espaces sécurisés et accueillants, tant dans les environnements urbains que dans les sites industriels ou sportifs. Ces structures robustes supportent des systèmes d'éclairage puissants, assurant une luminosité uniforme sur de vastes zones, ce qui est incontournable pour la sécurité et le confort des utilisateurs.

Conçus pour résister aux conditions climatiques les plus sévères, les mâts d'éclairage sont souvent fabriqués en matériaux durables comme l'acier galvanisé ou aluminium, garantissant ainsi leur longévité.

Leur hauteur permet de diffuser la lumière de manière efficace, réduisant les ombres et les zones sombres, tout en offrant une visibilité maximale.



# CARTE DES ZONES DE VENT

Pour déterminer un support, vous devez disposer des éléments suivants :

- hauteur hors sol
- longueur (saillie) de la ou des crosses
- nombre, poids et Scx des luminaires

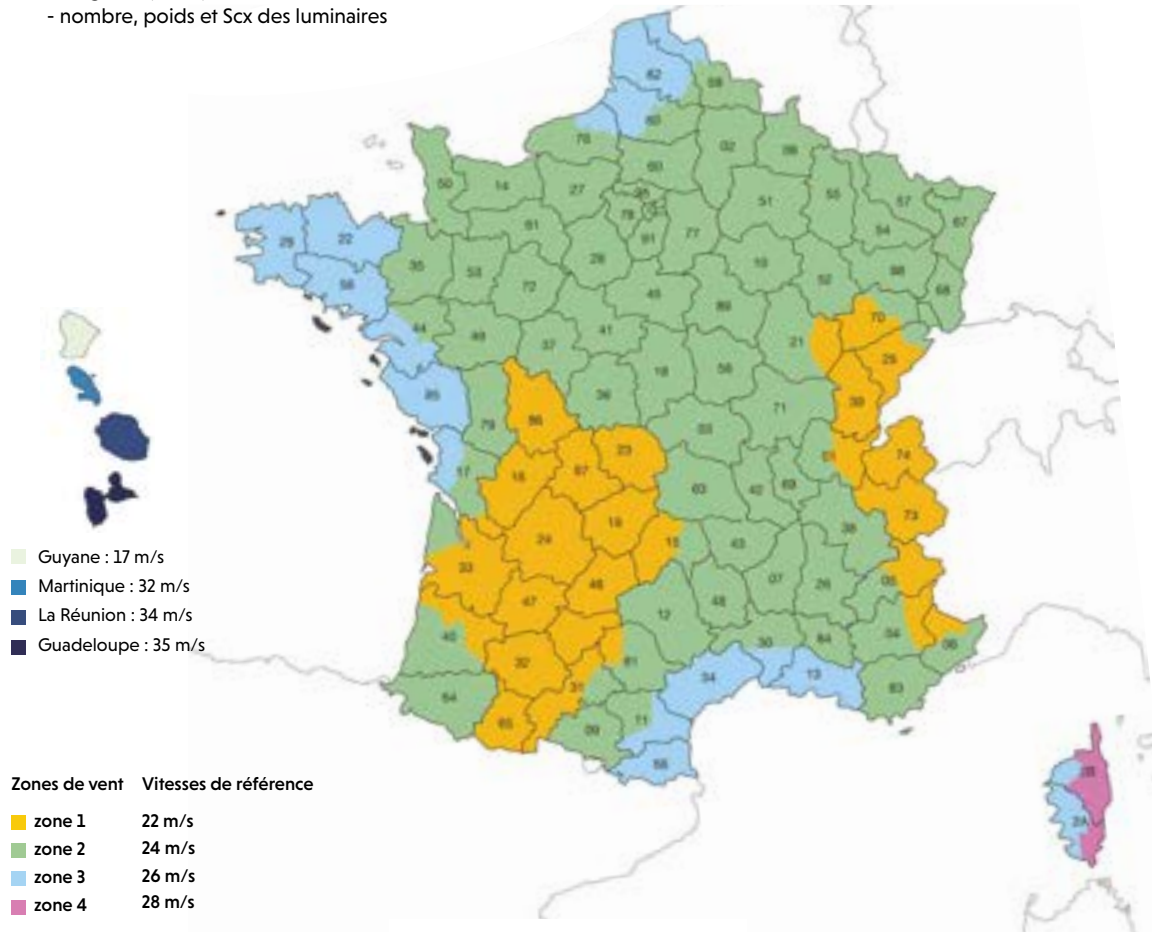

## Applications des CGV Sermes propres aux mâts.

Minimum de commande à 350 €/H.T.

Livraison directe avec franco spécifique à 700 €/H.T.

Frais de 130 €/H.T. pour toute commande en dessous du franco.

Pour toute annulation de commande en cours de fabrication les frais seront de 50% du montant de la commande.

Les coffrets de raccordement ne sont pas soumis à ces conditions.





# MÂTS

## GUIDE DE CHOIX

Définition d'un code de mât : 3180XY ZZ

| X TYPE DE MÂT                | Y = FINITION DE MÂT | Z = HAUTEUR DE MÂT |
|------------------------------|---------------------|--------------------|
| 2 CYLINDRO-CONIQUE           | 1 ACIER GALVANISE   | 03 = 3m            |
| 4 OCTOGONAL                  | 3 ALUMIUM           | 04 = 4m            |
| 6 TUBULAIRE ALUMINIUM        | 5 THERMOLAQUAGE     | 05 = 5m            |
| 8 CYLINDRO-CONIQUE ALUMINIUM | 7 BORD DE MER       | 06 = 6m            |
|                              |                     | 07 = 7m            |
|                              |                     | 08 = 8m            |
|                              |                     | 09 = 9m            |
|                              |                     | 10 = 10m           |
|                              |                     | 12 = 12m           |

Applications des CGV Sermes propres aux mâts.

Minimum de commande à 350 €/H.T.

Livraison directe avec franco spécifique à 700 €/H.T.

Frais de 130 €/H.T. pour toute commande en dessous du franco.

Pour toute annulation de commande en cours de fabrication

les frais seront de 50% du montant de la commande.

Les coffrets de raccordement ne sont pas soumis à ces conditions.

### 2/CYLINDRO-CONIQUE

| Hauteur (m) | Entraxe (mm) | Ø en top (mm) | Carré inscrit intérieur | Semelle (mm) | Tiges (mm) | Massif beton (m) |         | Codes articles |
|-------------|--------------|---------------|-------------------------|--------------|------------|------------------|---------|----------------|
|             |              |               |                         |              |            | largeur          | hauteur |                |
| 3           | 200x200      | 60            | 50x60                   | 271          | 16/M14x300 | 0,4              | 0,5     | 31802Y03       |
| 4           |              | 60            | 60x70                   | 271          |            | 0,4              | 0,6     | 31802Y04       |
| 5           |              | 60            | 70x85                   | 271          |            | 0,4              | 0,7     | 31802Y05       |
| 6           |              | 60            | 70x100                  | 271          |            | 0,4              | 0,7     | 31802Y06       |
| 7           | 300x300      | 60            | 101x85                  | 412          | 20/M18x400 | 0,5              | 0,8     | 31802Y07       |
| 8           |              | 60            | 119x85                  | 412          |            | 0,5              | 0,9     | 31802Y08       |
| 10          |              | 60            | 100x130                 | 412          |            | 0,6              | 1       | 31802Y10       |
| 12          |              | 60            | 100x170                 | 400          |            | 0,7              | 1,4     | 31802Y12       |

### 4/OCTOGONAL

|    |         |    |         |     |            |     |     |          |
|----|---------|----|---------|-----|------------|-----|-----|----------|
| 6  | 300x300 | 60 | 89x85   | 412 | 20/M18x400 | 0,6 | 1,1 | 31804Y06 |
| 7  |         | 60 | 89x85   | 412 |            | 0,6 | 1,1 | 31804Y07 |
| 8  |         | 60 | 95x85   | 412 |            | 0,6 | 1,1 | 31804Y08 |
| 9  |         | 60 | 95x85   | 412 |            | 0,6 | 1,1 | 31804Y09 |
| 10 |         | 60 | 114x100 | 412 |            | 0,6 | 1,1 | 31804Y10 |
| 12 |         | 60 | 114x100 | 412 |            | 0,6 | 1,1 | 31804Y12 |

### 6/TUBULAIRE ALUMINIUM

|   |         |     |       |     |            |     |     |          |
|---|---------|-----|-------|-----|------------|-----|-----|----------|
| 3 | 200x200 | 100 | 58x60 | 270 | 16/M14x300 | 0,4 | 0,4 | 31806Y03 |
| 4 |         | 100 | 58x60 | 270 |            | 0,4 | 0,4 | 31806Y04 |
| 5 |         | 100 | 58x60 | 270 |            | 0,4 | 0,5 | 31806Y05 |

### 8/CYLINDRO-CONIQUE ALUMINIUM

|   |         |    |       |     |            |     |     |          |
|---|---------|----|-------|-----|------------|-----|-----|----------|
| 3 | 200x200 | 60 | 73x70 | 270 | 16/M14x300 | 0,4 | 0,4 | 31808Y03 |
| 4 |         | 60 | 73x70 | 270 |            | 0,4 | 0,4 | 31808Y04 |
| 5 |         | 60 | 73x70 | 270 |            | 0,4 | 0,5 | 31808Y05 |

Gabarit sur demande.

AKZO GRIS 2900 SABLE / AKZO GRIS 2150 SABLE

AKZO GRIS 2900 D1036

RAL 3004 ROUGE POURPRE / RAL 3005 ROUGE VIN

RAL 6005 VERT MOUSSE / RAL 6009 VERT SAPIN

RAL 7011 GRIS FER / RAL 7012 GRIS BASALTE

RAL 7015 GRIS ARDOISE / RAL 7016 GRIS ANTHRACITE

RAL 7022 GRIS TERRE D'OMBRE / RAL 7024 GRIS GRAPHITE

RAL 7035 GRIS LUMIERE / RAL 7043 GRIS TRAFIC B

RAL 9005 NOIR PROFOND / RAL 9006 AKZO SILVER D1036

RAL 9010 BLANC PUR



#### Attention !

En raison des techniques d'impression, les nuances présentées peuvent différer de la réalité.

Il est nécessaire d'utiliser un vrai nuancier pour sélectionner un RAL/couleur.

Pour les autres RAL le surcoût de peinture sera de 10% par rapport au RAL standard.

## GUIDE DE CHOIX DES ACCESSOIRES

**Attention !**

**Les compatibilités des poids et SCX / mât sont à vérifier impérativement.**

### CROSSE DE FIXATION ACIER EN TOP



| Version   | Saillie (m) | Angle (°) | Diamètre (mm) | Codes articles |
|-----------|-------------|-----------|---------------|----------------|
| simple    | 0,3         | 5         | 60            | 31889108       |
| simple    | 0,5         | 5         | 60            | 31889Y10       |
| simple    | 1           | 5         | 60            | 31889Y11       |
| double    | 0,5         | 5         | 60            | 31889Y20       |
| double    | 1           | 5         | 60            | 31889Y21       |
| triple    | 0,5         | 5         | 60            | 31889Y30       |
| quadruple | 0,5         | 5         | 60            | 31889Y40       |

| Remontée verticale (m) | Saillie (m) | Angle (°) | Diamètre (mm) | Codes articles |
|------------------------|-------------|-----------|---------------|----------------|
| 0,5                    | 1           | 5         | 60            | 31887Y10       |
| 0,5                    | 1,5         | 5         | 60            | 31887Y15       |

### TRAVERSE À BRIDE



| Nombre de projecteurs | Diamètre mât (mm) | Long. (mm) | Codes articles |
|-----------------------|-------------------|------------|----------------|
| 1-2                   | 60                | 300        | 31885Y12       |
| 2-4                   | 60                | 1100       | 31885Y24       |

Couronnes : nous consulter

### TRAVERSE CINTRÉE À BRIDE



| Nombre de projecteurs | Diamètre mât (mm) | Long. (mm) | Codes articles |
|-----------------------|-------------------|------------|----------------|
| 2-4                   | 60                | 1100       | 31885Y35       |
| 3-6                   | 60                | 1600       | 31885Y56       |

Couronnes : nous consulter

### RÉDUCTEUR EN TOP



| Matière du réducteur | Diamètre tête de mât | Diamètre (mm) | Codes articles |
|----------------------|----------------------|---------------|----------------|
| acier                | 76                   | 60            | 31883Y07       |
| aluminium            | 100                  | 60            | 31883Y10       |

### TIGES DE SCELLEMENT (KIT DE 4 PIÈCES)

| M (mm) | Diamètre (mm) | Longueur (mm) | Codes articles |
|--------|---------------|---------------|----------------|
| 14     | 16            | 300           | 31881090       |
| 18     | 20            | 400           | 31881094       |



### CAPUCHON DE PROTECTION AVEC GRAISSE (KIT DE 4 PIÈCES)



| M (mm) | SP (mm) | D (mm) | H (mm) | Codes articles |
|--------|---------|--------|--------|----------------|
| 14     | 21/22   | 37,1   | 40     | 31882001       |
| 18     | 27      | 43     | 50     | 31882005       |

### COFFRET DE RACCORDEMENT

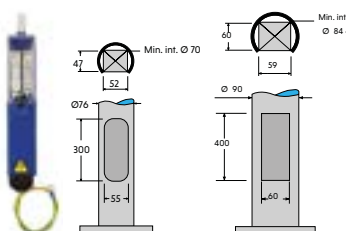

| Porte mât (mm) | L/l/h (mm) | Ø intérieur mini du mât (mm) | Section câble maxi (mm <sup>2</sup> ) | Références          | Codes articles |
|----------------|------------|------------------------------|---------------------------------------|---------------------|----------------|
| 55/300         | 280/52/51  | 70                           | 16                                    | Coffret PF          | 31881003       |
| 55/300         | 280/52/51  | 70                           | 16                                    | Coffret PF PRF VR   | 31881017       |
| 60/400         | 388/59/73  | 84                           | 16                                    | Coffret 2PF*        | 31881005       |
| 60/400         | 388/59/73  | 84                           | 16                                    | Coffret 2PF PRF VR* | 31881019       |

PF = porte fusible - PRF = parafoudre - VR = varistance - \* Attention à la compatibilité avec le diamètre du fût.

## **BORNE**

Les bornes d'éclairage sont devenues un élément incontournable dans la conception d'espaces extérieurs fonctionnels et esthétiques. Elles répondent à des enjeux techniques précis tout en s'intégrant harmonieusement dans le paysage urbain ou naturel.

Les bornes d'éclairage modernes sont équipées de LED, garantissant une efficacité énergétique élevée et une longue durée de vie. Ces dispositifs sont conçus pour résister aux conditions climatiques variées, grâce à des matériaux robustes et des indices de protection (IP) adaptés.

Elles sont disponibles dans une variété de styles, hauteurs et couleurs, permettant une intégration facile dans différents environnements.











# WAY B

+ Optimisée pour cheminement PMR  
Compatible arrêté nuisances lumineuses

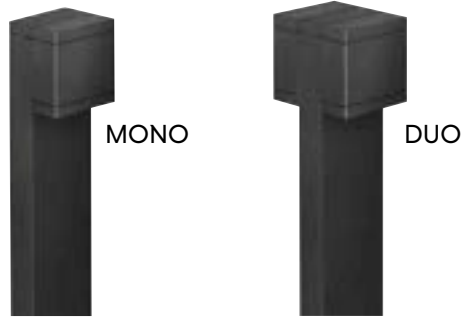

|  |      |      |        |  |           |                      |                      |                |
|--|------|------|--------|--|-----------|----------------------|----------------------|----------------|
|  | IP65 | IK07 | IRC 80 |  | MacAdam 3 | Durée de vie 50 000h | Durée de vie L80 B10 | Garantie 5 ans |
|--|------|------|--------|--|-----------|----------------------|----------------------|----------------|

| Temp. coul. (K) | Puis. (W) | Flux émis (lm) | Dim. H/L/l (mm) | Poids (kg) | Références          | Codes articles |
|-----------------|-----------|----------------|-----------------|------------|---------------------|----------------|
| 3000            | 8         | 450            | 118/94/1000     | 4,31       | WAY 1000mm 8W 830   | 31261631       |
|                 | 2x8       | 900            | 118/142/1000    |            | WAY 1000mm 2x8W 830 | 31261635       |

Finition : RAL 7043

Sur demande :

- DALI
- 2200K ou 2700K
- autres coloris

LAMDA PLUS



# FIRO II

+ IK10 - Optimisée pour cheminement PMR  
Compatible arrêté nuisances lumineuses

Nouveauté

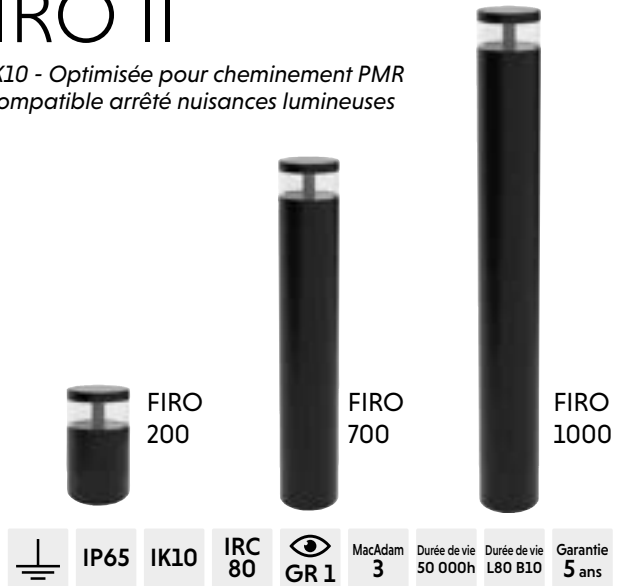

|  |      |      |        |  |           |                      |                      |                |
|--|------|------|--------|--|-----------|----------------------|----------------------|----------------|
|  | IP65 | IK10 | IRC 80 |  | MacAdam 3 | Durée de vie 50 000h | Durée de vie L80 B10 | Garantie 5 ans |
|--|------|------|--------|--|-----------|----------------------|----------------------|----------------|

| Temp. coul. (K) | Puis. (W) | Flux émis (lm) | Dim. Ø/H (mm) | Faisceau | Références             | Codes articles |
|-----------------|-----------|----------------|---------------|----------|------------------------|----------------|
| 3000            | 15        | 600            | 120/200       | 360°     | FIRO II 200MM 15W 830  | 31281781       |
|                 |           |                | 120/700       |          | FIRO II 700MM 15W 830  | 31281783       |
|                 |           |                | 120/1000      |          | FIRO II 1000MM 15W 830 | 31281785       |

Finition anthracite

ACCESSOIRE (à commander séparément)

| Référence                      | Code article |
|--------------------------------|--------------|
| Gabarit et tiges de scellement | 31281799     |

LAMDA PLUS

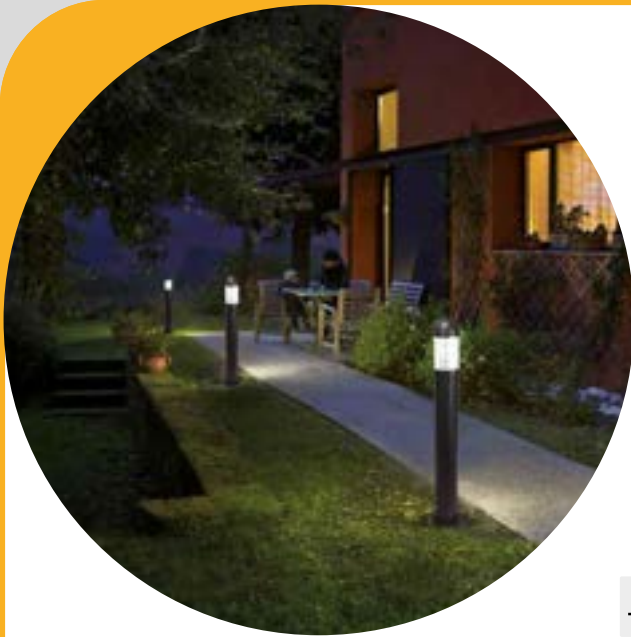

# MINUS II













| Temp. coul. (K) | Puis. (W) | Flux émis (Lm) | Driver | Dim. Ø/H (mm) | Poids (kg) | Référence        | Code article |
|-----------------|-----------|----------------|--------|---------------|------------|------------------|--------------|
| 3000            | 20        | 1250           | ON/OFF | 125/1060      | 3,6        | MINUS II 20W 830 | ● 31281602   |

Finition : anthracite

Sur demande :  
- coloris blanc ou noir

LAMDA PLUS



# FIRST BORN













| Temp. coul. (K) | Puis. (W) | Flux émis (Lm) | Driver | H (mm) | Poids (kg) | Référence | Code article |
|-----------------|-----------|----------------|--------|--------|------------|-----------|--------------|
| 3000            | 12        | 650            | ON/OFF | 900    | 1,9        | FIRO BORN | ● 31208340   |

Finition : RAL 7022

LAMDA FIRST

## **APPLIQUE ET HUBLLOT**

L'éclairage extérieur joue un rôle crucial dans la mise en valeur des espaces publics et privés. Parmi les solutions disponibles, les appliques et les hublots se distinguent comme des éléments incontournables, alliant fonctionnalité, esthétisme et durabilité.

Conçus pour l'extérieur, ils sont dotés d'indices de protection appropriés, garantissant leur résistance aux intempéries et à la corrosion. Certains modèles sont également équipés de capteurs crépusculaires ou de détecteurs de mouvement, permettant d'optimiser leur fonctionnement en fonction des besoins.







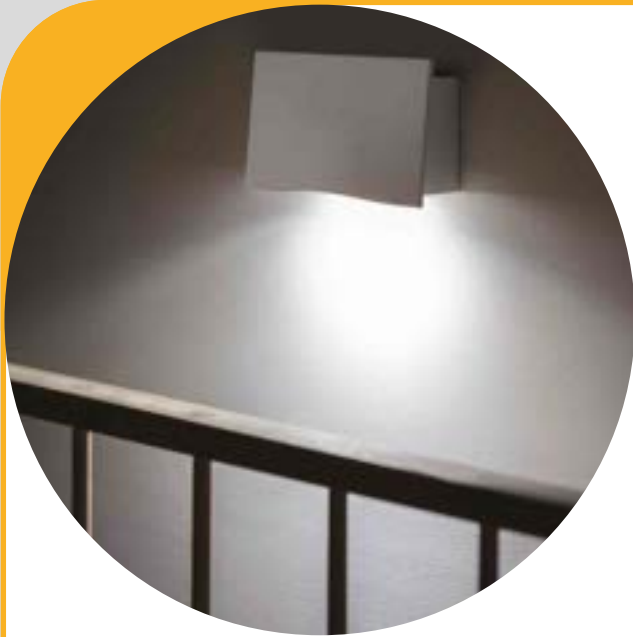

# ONDAS



LAMDA PLUS

| Version           | Puis. (W) | Flux émis (Lm) | lm/W              | IP | Temp. coul. (K)   | Driver     | Poids (kg) | Références            | Codes articles    |
|-------------------|-----------|----------------|-------------------|----|-------------------|------------|------------|-----------------------|-------------------|
| Directe           | 6,5       | 650            | 100               | 65 | 3000*             | ON/OFF     | 0,5        | ONDAS 80 D 6,5W B     | ● 31281355        |
|                   |           |                |                   |    |                   |            |            | ONDAS 80 D 6,5W G     | ● 31281357        |
|                   | 12        | 1350           | 112               | 66 |                   |            |            | 1,1                   | ONDAS 150 D 12W B |
|                   |           |                | ONDAS 150 D 12W G |    | ● 31281361        |            |            |                       |                   |
| 26                | 2550      | 98             | ONDAS 150 D 26W B |    | ● 31281363        |            |            |                       |                   |
|                   |           |                |                   |    | ONDAS 150 D 26W G | ● 31281365 |            |                       |                   |
| Directe Indirecte | 2x26      | 2x2800         | 108               |    |                   |            | 1,9        | ONDAS 220 D/I 2x26W B | ● 31281371        |
|                   |           |                |                   |    |                   |            |            | ONDAS 220 D/I 2x26W G | ● 31281373        |

B = blanc - G = gris - D = direct - D/I = direct/indirect - \*Sur demande : 4000K

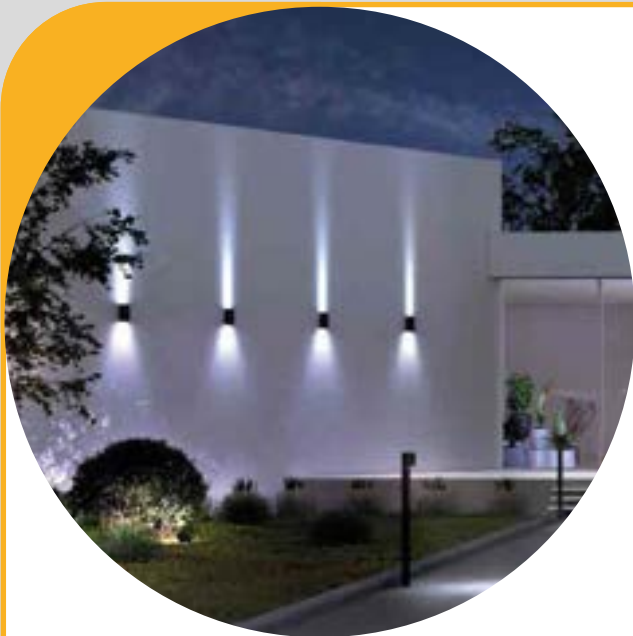

# WAY APP

+ Optimisée pour cheminement PMR  
Compatible arrêté nuisances lumineuses

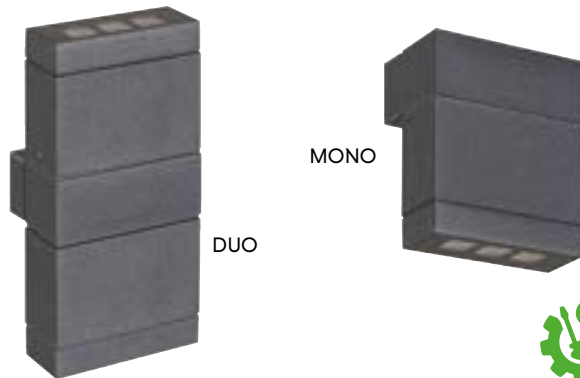

LAMDA PLUS

| Puis. (W) | Flux émis (lm) | Temp. coul. (K) | Dim. H/L/l (mm) | Poids (kg) | Références      | Codes articles |
|-----------|----------------|-----------------|-----------------|------------|-----------------|----------------|
| 8         | 450            | 3000            | 143/118/69      | 4,31       | WAY MONO 8W 830 | 31261642       |
| 16        | 450 + 650      |                 | 240/118/69      |            | WAY DUO 16W 830 | 31261646       |

Finition : RAL 7043

Sur demande :

- (10 pièces minimum)
- optiques 12°, 28°, asymétrique
- 2200 ou 2700 K
- DALI
- autres coloris



# KUB

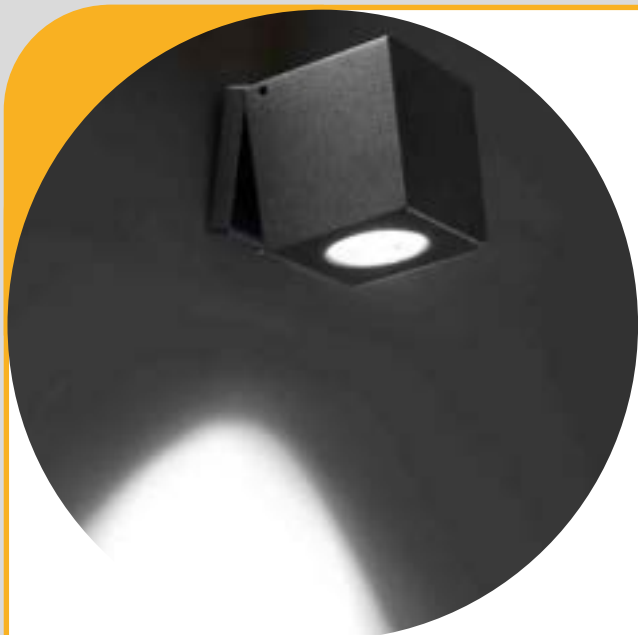

KUB 1



KUB 2



|  |      |  |        |  |      |  |      |  |           |  |                      |  |                      |  |                |
|--|------|--|--------|--|------|--|------|--|-----------|--|----------------------|--|----------------------|--|----------------|
|  | IK07 |  | IRC 80 |  | IP66 |  | GR 1 |  | MacAdam 3 |  | Durée de vie 50 000h |  | Durée de vie L80 B10 |  | Garantie 5 ans |
|--|------|--|--------|--|------|--|------|--|-----------|--|----------------------|--|----------------------|--|----------------|

| Puis. (W) | Flux émis (lm) | lm/W | Faisceaux (°) | Temp. coul. (K) | Driver | Poids (kg) | Références    | Codes articles |
|-----------|----------------|------|---------------|-----------------|--------|------------|---------------|----------------|
| 6         | 500            | 83   | 36            | 3000            | ON/OFF | 0,5        | KUB 1 6W/830  | ● 31402101     |
| 14        | 1400           | 100  | 49            |                 |        | 2,4        | KUB 2 14W/830 | ● 31402105     |

Finition : anthracite

ACCESSOIRE (à commander séparément)

| Référence                                | Code article |
|--|--------------|
| Tige de déport 500mm pour KUB 1 et KUB 2 | 31402109     |

Autres couleurs sur demande :  
(10 pièces minimum)



LAMDA PLUS

Nouveauté

# SURFACE II

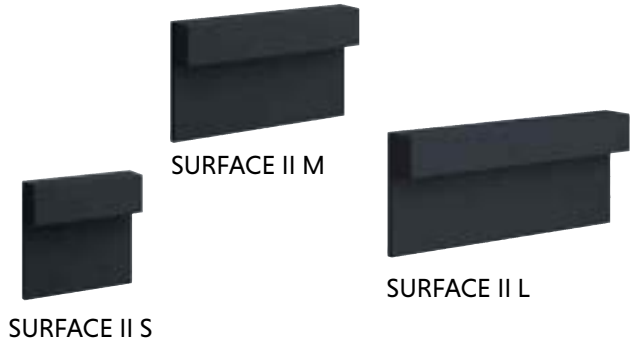

| Puis. (W) | Flux émis (lm) | Dim. L/l/h (mm) | Temp. coul. (K) | Références              | Codes articles |
|-----------|----------------|-----------------|-----------------|-------------------------|----------------|
| 2         | 160            | 90/90/25        | 3000            | SURFACE II S 2W 830 24V | 31371001       |
| 4         | 310            | 160/90/25       | 3000            | SURFACE II M 4W 830 24V | 31371005       |
| 6         | 460            | 230/90/25       | 3000            | SURFACE II L 6W 830 24V | 31371009       |

Finition : Anthracite - Driver non inclus

ACCESSOIRE(S) (à commander séparément)

| Références   | Codes articles |
|--|----------------|
| Boîtier d'encastrement 70x50x70mm pour SURFACE II S                      | 31371080       |
| Boîtier d'encastrement 108x53x74mm pour SURFACE II M et L                | 31371082       |
| Boîtier d'encastrement 133x53x74mm pour SURFACE II M et L                | 31371084       |
| Driver pour boîtier d'encastrement 4W 43x29,5x22mm pour SURFACE II S     | 31371086       |
| Driver pour boîtier d'encastrement 12W 57x40x26mm pour SURFACE II M et L | 31371088       |
| Driver externe 75W 24V IP67 ON/OFF (code Radium : OTNA2450)              | 32420619       |
| Boîtier étanche avec Driver ON/OFF 70W 235x200x92mm                      | 31371099       |

Autres couleurs sur demande :  
(10 pièces minimum)







# FIRST TWICE

+ Éclairage direct/indirect



|  |      |      |         |      |           |     |                      |                      |                |
|--|------|------|---------|------|-----------|-----|----------------------|----------------------|----------------|
|  | IP54 | IK06 | IRC >80 | GR 1 | MacAdam 5 | 90° | Durée de vie 30 000h | Durée de vie L70 B50 | Garantie 3 ans |
|--|------|------|---------|------|-----------|-----|----------------------|----------------------|----------------|

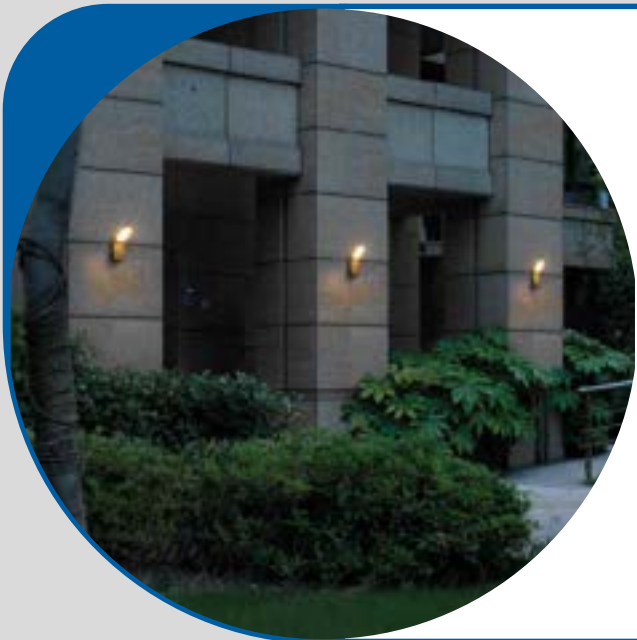

# FIRST APP



|  |      |      |        |      |            |      |                      |                      |                |
|--|------|------|--------|------|------------|------|----------------------|----------------------|----------------|
|  | IP54 | IK06 | IRC 80 | GR 1 | MacAdam <6 | 110° | Durée de vie 30 000h | Durée de vie L70 B50 | Garantie 3 ans |
|--|------|------|--------|------|------------|------|----------------------|----------------------|----------------|



# FIRST CAND



|  |      |      |         |      |           |                      |                      |                |
|--|------|------|---------|------|-----------|----------------------|----------------------|----------------|
|  | IP54 | IK06 | IRC >80 | GR 0 | MacAdam 5 | Durée de vie 30 000h | Durée de vie L70 B50 | Garantie 3 ans |
|--|------|------|---------|------|-----------|----------------------|----------------------|----------------|

## FIRST TWICE

| Temp. coul. (K) | Puis. (W) | Flux émis (Lm) | Driver | Dim. L/l/h (mm) | Poids (kg) | Référence   | Code article |
|-----------------|-----------|----------------|--------|-----------------|------------|-------------|--------------|
| 3000            | 12        | 650            | ON/OFF | 160/90/55       | 0,48       | FIRST TWICE | ● 31208346   |

Finition : RAL 7016

LAMDALUX

## FIRST APP

| Temp. coul. (K) | Puis. (W) | Flux émis (Lm) | lm/W | Driver | Dim. L/l/h (mm) | Poids (kg) | Référence     | Code article |
|-----------------|-----------|----------------|------|--------|-----------------|------------|---------------|--------------|
| 3000            | 13        | 700            | 58   | ON/OFF | 273/160/168     | 1,3        | FIRST APP 13W | ● 31208350   |

Finition : RAL 7022

LAMDALUX

## FIRST CAND

| Temp. coul. (K) | Puis. (W) | Flux émis (Lm) | Driver | Dim. Ø/h (mm) | Poids (kg) | Référence  | Code article |
|-----------------|-----------|----------------|--------|---------------|------------|------------|--------------|
| 3000            | 12        | 610            | ON/OFF | 110/240       | 1,3        | FIRST CAND | ● 31208342   |

Finition : RAL 7022

LAMDALUX



## ERIS

+ IK10 - Driver multi-puissance - Version détecteur de mouvement HF



ERIS



ERIS AS

|  |      |      |        |  |      |           |                      |                      |                |
|--|------|------|--------|--|------|-----------|----------------------|----------------------|----------------|
|  | IP65 | IK10 | IRC 80 |  | GR 1 | MacAdam 3 | Durée de vie 84 000h | Durée de vie L80 B20 | Garantie 5 ans |
|--|------|------|--------|--|------|-----------|----------------------|----------------------|----------------|



## FIRST FLAT

+ Ultra plat - Version détecteur de mouvement HF



|  |      |         |  |      |           |                      |                      |                |
|--|------|---------|--|------|-----------|----------------------|----------------------|----------------|
|  | IK08 | IRC >80 |  | GR 1 | MacAdam 4 | Durée de vie 40 000h | Durée de vie L70 B50 | Garantie 3 ans |
|--|------|---------|--|------|-----------|----------------------|----------------------|----------------|



## FIRST HUB II

+ Anti vandale avec kit de vis - Température de couleur réglable CCT



|  |      |      |         |  |      |     |            |                      |                      |                |
|--|------|------|---------|--|------|-----|------------|----------------------|----------------------|----------------|
|  | IP66 | IK10 | IRC >80 |  | GR 0 | CCT | MacAdam <6 | Durée de vie 50 000h | Durée de vie L70 B50 | Garantie 3 ans |
|--|------|------|---------|--|------|-----|------------|----------------------|----------------------|----------------|



## ERIS

| Versions    | Détecteurs     | Temp. coul. (K) | Puis. (W)   | Flux émis (Lm)      | Poids (kg) | Références               | Codes articles |
|-------------|----------------|-----------------|-------------|---------------------|------------|--------------------------|----------------|
| Standard    | Sans détecteur | 3000            | 15/18/22/26 | 1650/1900/2300/2600 | 1,4        | ERIS PLUS SD 2600/830    | ● 31243730     |
|             |                | 4000            |             |                     |            | ERIS PLUS SD 2700/840    | ● 31243732     |
|             | Avec détecteur | 3000            |             |                     |            | ERIS PLUS HF 2600/830    | ● 31243734     |
|             |                | 4000            |             |                     |            | ERIS PLUS HF 2700/840    | ● 31243736     |
| Asymétrique | Sans détecteur | 3000            | 21/27/32    | 2150/2650/3000      |            | ERIS PLUS AS SD 3000/830 | ● 31243740     |
|             |                | 4000            |             | 2300/2800/3200      |            | ERIS PLUS AS SD 3200/840 | ● 31243742     |
|             | Avec détecteur | 3000            |             | 2150/2650/3000      |            | ERIS PLUS AS HF 3000/830 | ● 31243744     |
|             |                | 4000            |             | 2300/2800/3200      |            | ERIS PLUS AS HF 3200/840 | ● 31243746     |

### Sur demande :

(10 pièces minimum)

- DALI

- Fonction corridor

LAMDA PLUS

## FIRST FLAT

| Diamètres (mm) | Temp. coul. (K) | Puis. (W) | Flux émis (Lm) | lm/W | IP                    | Hauteur (mm)          | Driver | Poids (kg) | Références         | Codes articles |
|----------------|-----------------|-----------|----------------|------|-----------------------|-----------------------|--------|------------|--------------------|----------------|
| 240            | 3000            | 12        | 1100           | 92   | 54                    | 48                    | ON/OFF | 1          | FIRST FLAT 1100 3K | ● 31243670     |
|                | 4000            |           | 1220           | 102  |                       |                       |        |            | FIRST FLAT 1200 4K | ● 31243672     |
| 300            | 3000            | 18        | 1700           | 94   |                       | 40                    |        |            | FIRST FLAT 1700 3K | ● 31243674     |
|                | 4000            |           | 1820           | 101  |                       |                       |        |            | FIRST FLAT 1900 4K | ● 31243676     |
|                | 3000            | 25        | 2200           | 88   | FIRST FLAT 2200 3K    | ● 31243692            |        |            |                    |                |
|                | 4000            |           | 2300           | 92   | FIRST FLAT 2300 4K    | ● 31243694            |        |            |                    |                |
|                | 3000            | 18        | 1700           | 94   | 48                    | FIRST FLAT 1700 3K HF |        |            | ● 31243678         |                |
|                | 4000            |           | 1820           | 101  |                       | FIRST FLAT 1900 4K HF |        |            | ● 31243680         |                |
| 3000           | 25              | 2200      | 88             | 40   | FIRST FLAT 2200 3K HF | ● 31243696            |        |            |                    |                |
| 4000           |                 | 2300      | 92             |      | FIRST FLAT 2300 4K HF | ● 31243698            |        |            |                    |                |

HF = équipé avec détecteur hyper fréquence

ACCESSOIRE(S) (à commander séparément)

| Références   | Codes articles |
|--|----------------|
| Bague Nickel pour FIRST FLAT 250mm (version non HF uniquement) | ● 31243686     |
| Bague Nickel pour FIRST FLAT 300mm (version non HF uniquement) | ● 31243688     |

LAMDA FIRST

## FIRST HUB II

| Coloris | Temp. coul. (K)   | Puis. (W) | Flux émis (Lm) | lm/W     | Driver | Poids (kg) | Références               | Codes articles |
|---------|-------------------|-----------|----------------|----------|--------|------------|--------------------------|----------------|
| BLANC   | 3000-4200<br>6500 | 18        | 1550-1700-1550 | 86-94-86 | ON/OFF | 0,7        | FIRST HUB II CCT 18 B    | ● 31243932     |
|         |                   |           |                |          |        | 0,8        | FIRST HUB II CCT 18 B HF | ● 31243942     |
|         |                   | 28        | 2500-2700-2500 | 89-96-89 |        | 0,7        | FIRST HUB II CCT 28 B    | ● 31243936     |
|         |                   |           |                |          |        | 0,8        | FIRST HUB II CCT 28 B HF | ● 31243946     |
| NOIR    |                   | 18        | 1400-1500-1400 | 78-83-78 |        | 0,7        | FIRST HUB II CCT 18 N    | ● 31243934     |
|         |                   |           |                |          |        | 0,8        | FIRST HUB II CCT 18 N HF | ● 31243944     |
|         |                   | 28        | 2350-2500-2350 | 84-89-84 |        | 0,7        | FIRST HUB II CCT 28 N    | ● 31243938     |
|         |                   |           |                |          |        | 0,8        | FIRST HUB II CCT 28 N HF | ● 31243948     |

B = Blanc, N = Noir, HF = avec détecteur

ACCESSOIRE (à commander séparément)

| Référence                      | Code article |
|--------------------------------|--------------|
| Jeu de vis anti vandales + clé | ● 31243950   |

LAMDA FIRST





# HUBEL



IP54

IK08

Garantie  
5 ans

| Puis. (W)  | Culot | Dim. D/H (mm) | Poids (kg) | Référence | Code article |
|------------|-------|---------------|------------|-----------|--------------|
| 2x18W max. | 2xE27 | 300/100       | 1,7        | HUBEL R   | 31200109     |

Finition : anthracite

LAMDA PLUS

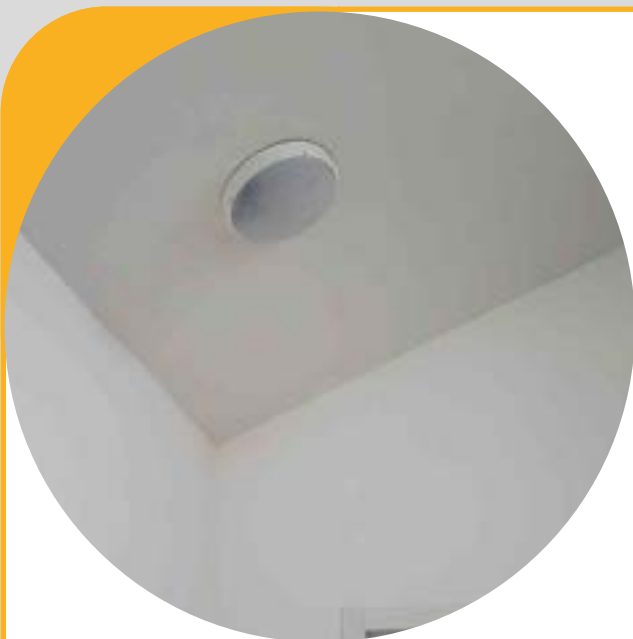

# ROC

+ IK 10 - Antivandale avec kit de vis



IP65

IK10

Garantie  
5 ans

| Culot | Dim. Ø/h (mm) | Poids (kg) | Références    | Codes articles |
|-------|---------------|------------|---------------|----------------|
| E27   | 290/95        | 0,3        | ROC 160 BLANC | 31243364       |
|       |               |            | ROC 160 NOIR  | 31243368       |

ACCESSOIRE (à commander séparément)

| Référence                        | Code article |
|----------------------------------|--------------|
| Jeu de vis antivandales pour ROC | 31243370     |

SOURCE À COMMANDER SÉPARÉMENT

| Conso. (W) | Flux émis (lm) | d. (mm) | l (mm) | Culots | Temp. coul. (K) | Colisage | L70   | Références        | Codes Radium | Codes articles |
|------------|----------------|---------|--------|--------|-----------------|----------|-------|-------------------|--------------|----------------|
| 7          | 806            | 60      | 106    | E27    | 2700            | 10       | 15000 | RL-A60 827/F/E27  | 44120723     | 32430933       |
|            |                |         |        |        | 3000            |          |       | 43920794          | 32430935     |                |
|            |                |         |        |        | 4000            |          |       | 43920725          | 32430786     |                |
| 10,5       | 1521           | 60      | 106    | E27    | 2700            | 10       | 15000 | RL-A100 827/F/E27 | 44120798     | 32430919       |
|            |                |         |        |        | 3000            |          |       | 43920799          | 32430812     |                |
|            |                |         |        |        | 4000            |          |       | 43920800          | 32430814     |                |

LAMDA PLUS

# FIRST OVAL

+ Température de couleur réglable CCT  
Version avec détecteur de présence IR



IP65
 IK06
 IRC >80
 GR 0
 MacAdam 5
 Durée de vie 30 000h
 Durée de vie L70 B50
 Garantie 3 ans

| Temp. coul. (K)      | Puis. (W) | Flux émis (Lm) | lm/W | Driver | Dim. L/l/h (mm) | Poids (kg) | Références     | Codes articles        |            |
|----------------------|-----------|----------------|------|--------|-----------------|------------|----------------|-----------------------|------------|
| 3000<br>4000<br>6000 | 12        | 1000           | 83   | ON/OFF | 210/116/51      | 0,34       | FIRST OVAL 12W | ● 31208370            |            |
|                      |           | 1150           | 96   |        |                 |            |                |                       |            |
|                      |           | 1050           | 88   |        |                 |            |                |                       |            |
|                      |           | 1000           | 83   |        | 210/116/61      | 0,35       |                | FIRST OVAL 12W DETECT | ● 31208372 |
|                      |           | 1150           | 96   |        |                 |            |                |                       |            |
|                      |           | 1050           | 88   |        |                 |            |                |                       |            |

Corps en polycarbonate noir

LAMDA FIRST

# FIRST RING



IP54
 IK06
 IRC 80
 GR 1
 MacAdam 5
 Durée de vie 30 000h
 Durée de vie L70 B50
 Garantie 3 ans

| Temp. coul. (K) | Puis. (W) | Flux émis (Lm) | Dim. d/h (mm) | Poids (kg) | Référence      | Code article |
|-----------------|-----------|----------------|---------------|------------|----------------|--------------|
| 3000            | 13        | 480            | 202/45        | 0,77       | FIRST RING 13W | ● 31208344   |

Finition : anthracite RAL 7016

LAMDA FIRST

## ENCASTRÉ DE SOL

Les encastrés de sol sont devenus des éléments incontournables dans l'aménagement des espaces extérieurs, offrant une solution d'éclairage discrète et efficace. Ils permettent d'illuminer les allées, les terrasses et les jardins tout en s'intégrant harmonieusement dans le paysage, faisant d'eux un choix privilégié pour les architectes et les designers.

Ils possèdent des indices de protection élevés pour assurer leur résistance à l'eau et à la poussière. Disponibles dans différentes formes, tailles et intensités lumineuses, ils permettent une personnalisation en fonction de chaque projet. Certains modèles offrent également des options de changement de couleur enrichissant ainsi l'expérience visuelle.









# ODIN II

Nouveauté



ODIN II



ODIN II  
RGB



|         |                       |      |      |           |                      |                      |                |
|---------|-----------------------|------|------|-----------|----------------------|----------------------|----------------|
| IK08 6W | IK10 8W<br>18W<br>12W | IP67 | GR 1 | MacAdam 3 | Durée de vie 50 000h | Durée de vie L80 B10 | Garantie 5 ans |
|---------|-----------------------|------|------|-----------|----------------------|----------------------|----------------|

| Puis. (W) | Flux émis (lm) | lm/W | ø/h (mm) | Orientable | Faisceau (°)     | Temp. coul. (K) | Driver intégré        | Charge statique (Kg) | Références         | Codes articles |
|-----------|----------------|------|----------|------------|------------------|-----------------|-----------------------|----------------------|--------------------|----------------|
| 6         | 500            | 85   | 70/110   | non        | 60               | 3000            | non                   | 500                  | ODIN II 6W 830 24V | 31200301       |
| 8         | 660            | 83   | 145/190  | non        | 56               |                 | oui                   | 1000                 | ODIN II 8W 830*    | 31200310       |
| 18        | 1700           | 94   | 200/210  | +/-15°     | 54               |                 |                       | 2000                 | ODIN II 18W 830*   | 31200314       |
|           |                |      |          |            | elliptique 25x60 |                 |                       | ODIN II 18W 830 ELL* | 31200318           |                |
| 12        | 1400           | 118  | non      | 60         | non              |                 | ODIN II 12W RGBW 24V* | 31200321             |                    |                |

\*Livré avec boîtier d'encastrement.

## ACCESSOIRE(S) (à commander séparément)

| Références  | Codes articles | Prix (€ HT/U) | ODIN II 6W 830 | ODIN II 8W 830 | ODIN II 18W 830 | ODIN II 18W 830 ELL | ODIN II 12W RGBW 24V |
|---|----------------|---------------|----------------|----------------|-----------------|---------------------|----------------------|
| Boîtier d'encastrement ø135xH110mm                          | 31200390       | 10            | x              |                |                 |                     |                      |
| Boîtier d'encastrement court ø60xH100mm                     | 31200392       | 30            | x              |                |                 |                     |                      |
| Boîtier étanche avec Driver ON/OFF 70W 235x200x92mm         | 31371099       | 350           | x              |                |                 |                     |                      |
| Driver externe 75W 24V IP67 ON/OFF (code Radium : OTNA2450) | 32420619       | 107           | x              |                |                 |                     | x                    |
| Connecteur de raccordement IP68                             | 31200297       | 46            | x              | x              | x               | x                   |                      |
| Dérivateur T IP68   | 31200299       | 54            | x              | x              | x               | x                   |                      |
| Connecteur T IP68 3voies/5pôles                             | 31200394       | 28            |                |                |                 |                     | x                    |
| Connecteur IP68 2voies/5pôles                               | 31200396       | 24            |                |                |                 |                     | x                    |
| Panneau de commande RGB tactile                             | 31200388       | 280           |                |                |                 |                     | x                    |
| Driver 24V alim. panneau de commande RGB                    | 31200395       | 50            |                |                |                 |                     | x                    |



LAMDA PLUS

# FIRST SOL

+ Personnalisable avec accessoires



| Puis. (W) | Culot | Temp. du verre (°) | Ø encastrement (mm) | Dim. L/Ø (mm) | Référence | Code article |
|-----------|-------|--------------------|---------------------|---------------|-----------|--------------|
| 35 max    | GU10  | 130                | 107                 | 155/115       | FIRST SOL | ● 31200027   |

ACCESSOIRE(S) (à commander séparément)

| Références   | Codes articles |
|--|----------------|
| Disque de recouvrement en inox 316L (cache 1 fenêtre)  | 31200213       |
| Disque de recouvrement en inox 316L (cache 2 fenêtres) | 31200214       |
| Connecteur de raccordement IP68                        | ● 31200297     |
| Dérivateur T IP68                                      | ● 31200299     |

LAMDA FIRST

# FIRST YABA

+ Pré-câblé 1m, IK10



| Puis. (W) | Flux émis (Lm) | lm/W | Ø/h (mm) | Ø encastrement (mm) | Faisceaux (°) | Temp. coul. (K) | Driver | Références         | Codes articles |
|-----------|----------------|------|----------|---------------------|---------------|-----------------|--------|--------------------|----------------|
| 15        | 1100           | 73   | 180/125  | 170                 | 36            | 3000            | ON/OFF | FIRST YABA 15W 830 | ● 31243573     |
| 30        | 1850           | 61   | 210/270  | 190                 | 45            | 3000            |        | FIRST YABA 30W 830 | ● 31243575     |

ACCESSOIRE(S) (à commander séparément)

| Références                      | Codes articles |
|---------------------------------|----------------|
| Connecteur de raccordement IP68 | ● 31200297     |
| Dérivateur T IP68               | ● 31200299     |

LAMDA FIRST

## **GESTION D'ÉCLAIRAGE**

La gestion d'éclairage est essentielle pour maximiser l'efficacité énergétique et améliorer le confort des espaces. En intégrant des technologies intelligentes, telles que des capteurs de mouvement et des systèmes de contrôle à distance, il est possible d'adapter l'intensité lumineuse en fonction des besoins réels des utilisateurs.

Ces solutions permettent non seulement de réduire la consommation d'énergie, mais aussi de prolonger la durée de vie des équipements d'éclairage. Par exemple, un système de gestion peut ajuster automatiquement la luminosité en fonction de l'heure de la journée ou de la présence de personnes, créant ainsi des ambiances variées tout en minimisant l'impact environnemental.











# DALI BT RENO

+ Sans recâblage  
Commande par smartphone ou bouton poussoir sans-fil



## DRIVERS GRADABLES BLUETOOTH

«Solution rétrofit en remplacement de drivers ON/OFF existants»

| Tension (V) | Fréquence (Hz) | Ta        | Références                    | Codes articles |
|-------------|----------------|-----------|-------------------------------|----------------|
| 220/240     | 50/60          | 0°C/+40°C | DRIVER BT RENO 28W 300-700mA  | 31271303       |
|             |                |           | DRIVER BT RENO 38W 650-1050mA | 31271307       |

Courant de sortie souhaité à transmettre lors de la commande. Programmation par application smartphone : 4remote BT

ACCESSOIRE (à commander séparément)

| Coloris | Référence                           | Code article |
|---------|-------------------------------------|--------------|
| Blanc   | Kit serre câble pour DRIVER BT RENO | 31271399     |



## MODULES BLUETOOTH

«Solution rétrofit en complément de drivers DALI existants»

| Tension (V) | Fréquence (Hz) | Ta        | Références                          | Codes articles |
|-------------|----------------|-----------|-------------------------------------|----------------|
| 220/240     | 50/60          | 0°C/+40°C | Module BT RENO pour 25 drivers DALI | 31271321       |
|             |                |           | Module BT RENO pour 5 drivers DALI  | 31271325       |

Programmation par application smartphone : 4remote BT.

Permet la communication sans fil entre les drivers DALI et les organes de commande (bouton poussoir sans-fil, cellule sans-fil).

ACCESSOIRE (à commander séparément)

| Coloris | Référence   | Code article |
|---------|---|--------------|
| Blanc   | Kit serre câble pour module BT RENO 25 drivers DALI | 31271397     |



## BOUTON POUSSOIR SANS FIL

| Coloris | Référence                                  | Code article |
|---------|--|--------------|
| Blanc   | Bouton poussoir sans fil BT RENO sans pile | 32420325     |



## CELLULE BLUETOOTH

| Coloris | Référence   | Code article |
|---------|---|--------------|
| Blanc   | Cellule encastrée BT RENO - détecteur de présence et de luminosité Bluetooth h max = 4m | 31271357     |

Diamètre de détection de présence pour une hauteur de montage à 2,5m : 6,6m.



## KIT SAILLIE CELLULE BLUETOOTH

| Coloris | Référence   | Code article |
|---------|---|--------------|
| Blanc   | Kit cellule saillie BT RENO - Kit de montage saillie pour cellule encastrée Bluetooth | 31271395     |

SCHÉMAS DE CÂBLAGE  
MODULE BT 5 DRIVERS

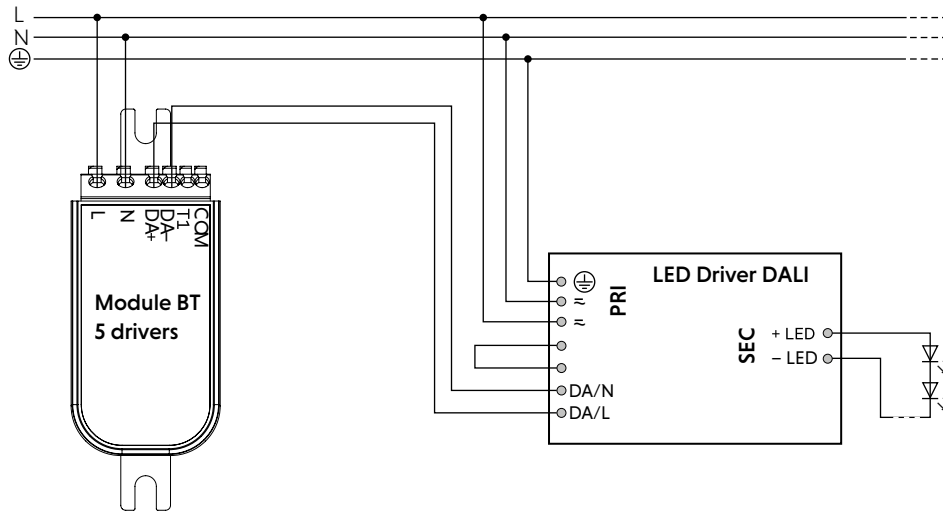

MODULE BT 25 DRIVERS

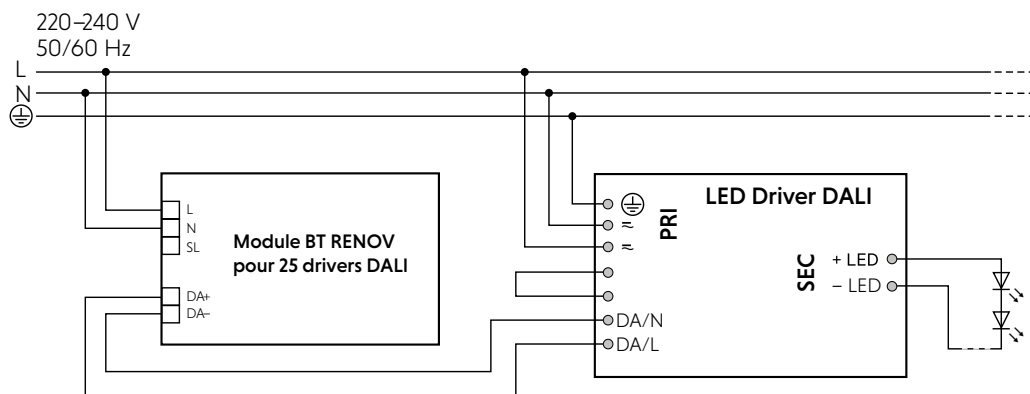

CELLULE

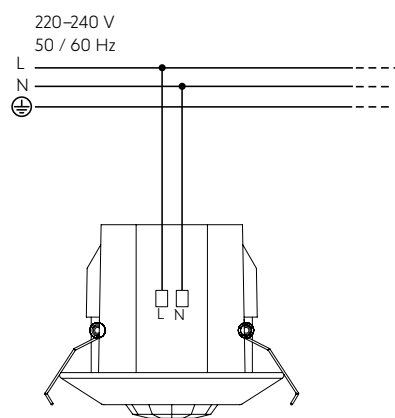

DRIVER BT RENOV

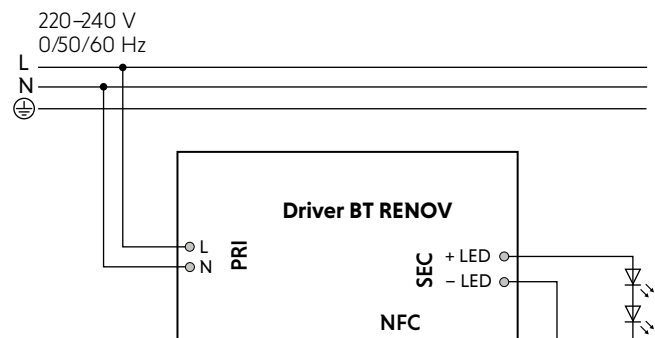

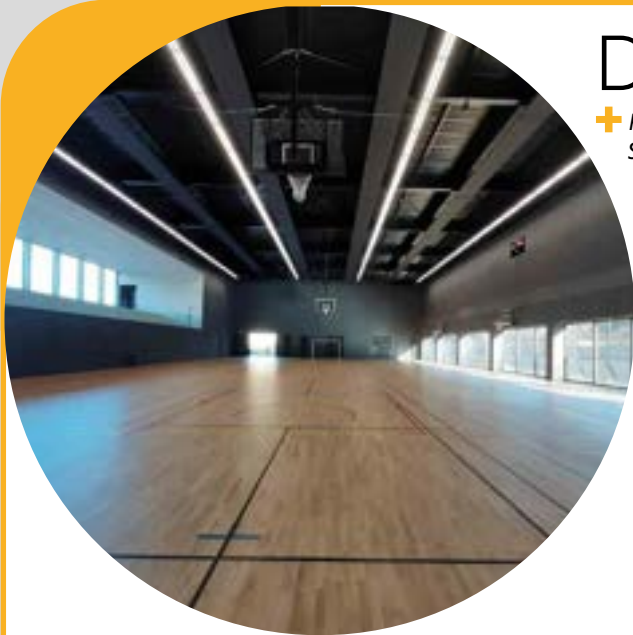

# DALI BLUEPROG II

+ Programmation des scènes d'éclairage  
Solution filaire ou sans-fil avec utilisation du module BT RENOV



IP20 



## CONTRÔLEUR BT BLUETOOTH

| Ta        | Référence  | Code article |
|-----------|--|--------------|
| -20...+40 | Contrôleur DALI BLUEPROG II, unité de contrôle paramétrable par application, raccordement possible de 4 boutons poussoirs (appel de scènes). | 31271374     |

Programmation par application smartphone : 4remote BT.



## MODULE BLUETOOTH

«Permet la communication sans-fil entre un driver DALI et le contrôleur DALI BLUEPROG II»

| Tension (V) | Fréquence (Hz) | Ta        | Référence                           | Code article |
|-------------|----------------|-----------|-------------------------------------|--------------|
| 220/240     | 50/60          | 0°C/+40°C | Module BT RENOV pour 5 drivers DALI | 31271325     |



## CONTRÔLEUR FILAIRE

| Ta        | Référence  | Code article |
|-----------|--|--------------|
| -20...+40 | Contrôleur DALI BLUEPROG II FILAIRE, unité de contrôle paramétrable, raccordement possible de 4 boutons poussoirs (appel de scènes). | 31271370     |

Paramètres de programmation des scènes à transmettre lors de la commande. (64 drivers DALI maximum).



## ALIMENTATIONS DALI

| Ta        | Références  | Codes articles |
|-----------|---|----------------|
| -20...+40 | ALIMENTATION DALI DIN 240mA, installation en armoire sur rail DIN | 31271380       |
| -20...+40 | ALIMENTATION DALI 70mA  | 31271382       |

Consommation :

- 1 driver DALI : 2 mA
- 1 contrôleur DALI BLUEPROG II BT : 4 mA
- 1 contrôleur DALI BLUEPROG II FILAIRE : 6 mA







# DALISYST II SENSOR

+ Paramétrage par télécommande  
5 profils pré-programmés



## CONTRÔLEUR

| Tension (V) | Fréquence (Hz) | Ta        | Référence                                 | Code article |
|-------------|----------------|-----------|---|--------------|
| 220/240     | 50/60          | 0°C/+40°C | Contrôleur DALI SYST II + kit serre câble | 31271330     |

10 drivers max. par sortie DALI (2 sorties DALI), 4 cellules max. par contrôleur, contrôle par bouton poussoir possible

ACCESSOIRE (à commander séparément)

| Coloris | Référence                                    | Code article |
|---------|--|--------------|
| Blanc   | Kit serre câble pour Contrôleur DALI SYST II | 31271397     |

## TÉLÉCOMMANDES



| Références                              | Codes articles |
|---|----------------|
| Télécommande programmation DALI SYST II | 31271334       |

Permet la modification des paramètres de fonctionnement. 5 modes préprogrammés, modification du niveau d'éclairage de référence, modification des délais de temporisation.



|                                       |          |
|---------------------------------------|----------|
| Télécommande utilisateur DALI SYST II | 31271336 |
|---------------------------------------|----------|

Télécommande utilisateur infrarouge, ON/OFF, gradation, activation du contrôle automatique de l'éclairage

## CELLULES



| Coloris | Références   | Codes articles | Prix (€ HT/U) |
|---------|--|----------------|---------------|
| Blanc   | Cellule encastrée DALI SYST II, détecteur de luminosité et de présence encastré h max = 5m | 31271352       | 102           |

Diamètre de détection de présence pour une hauteur de montage à 2,5m => 4,5m.



|       |   |          |    |
|-------|---|----------|----|
| Blanc | Cellule saillie DALI SYST II, détecteur de luminosité et de présence saillie h max = 5m | 31271350 | 92 |
|-------|---|----------|----|

Diamètre de détection de présence pour une hauteur de montage à 2,5m => 4,5m.  
Prévoir le cadre de montage pour installation en saillie.



|       |   |          |    |
|-------|---|----------|----|
| Blanc | Cadre de montage saillie pour cellule DALISYST II | 31271393 | 14 |
|-------|---|----------|----|

## SCHÉMA DE CÂBLAGE

DALI

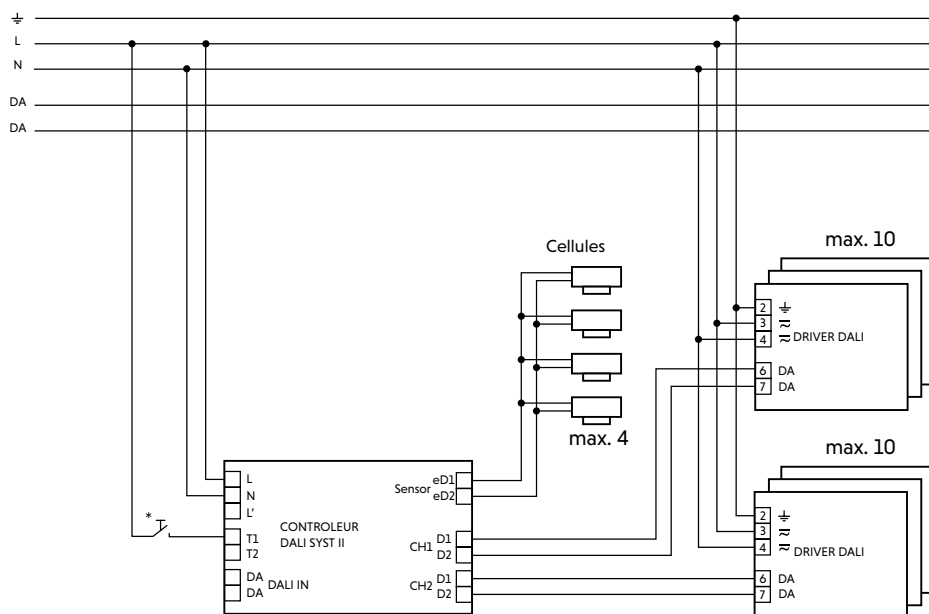

\* Doit être identique à la phase L

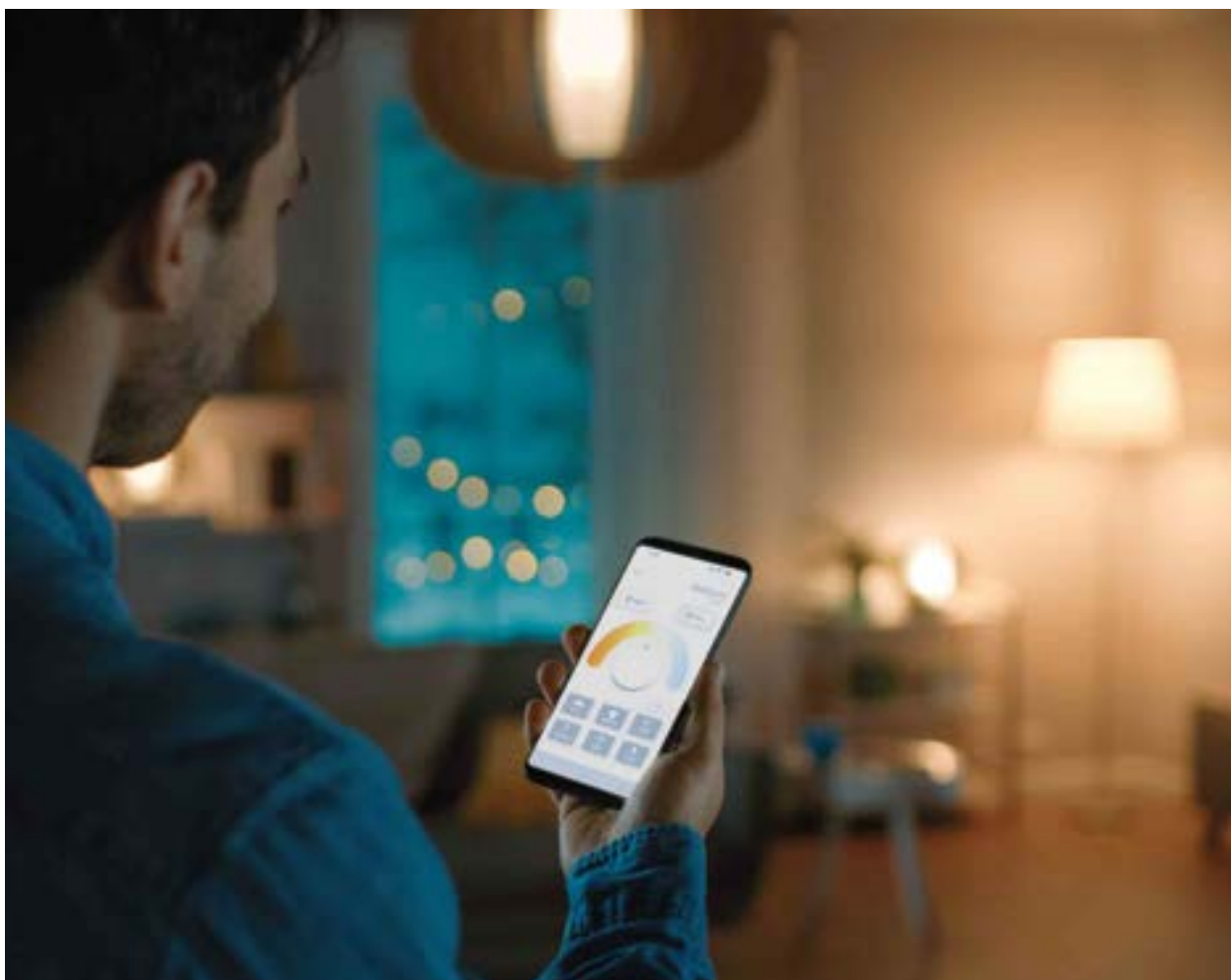



# DALI GH

+ Paramétrage par télécommande  
Hauteur de fonctionnement jusqu'à 16 mètres



## CELLULES Version 8 à 16m



| Références   | Coloris | Codes articles |
|--|---------|----------------|
| Cellule IR saillie DALI GH 16m maître. Détecteur de luminosité et de présence maître saillie | blanc   | 31271360       |
| Cellule IR saillie DALI GH 16m esclave. Détecteur de présence esclave saillie                | blanc   | 31271362       |

Hauteur d'installation : 8 à 16m  
Cellule esclave : permet d'étendre le champ de détection de présence (maximum 7 par bus DALI)  
Raccordement de 64 drivers DALI maximum

ACCESSOIRE (à commander séparément)

| Référence   | Code article |
|---|--------------|
| Cadre de montage saillie IP65 pour cellule GH 16m | 31271391     |



## Version 5 à 10m

| Références   | Coloris | Codes articles |
|--|---------|----------------|
| Cellule IR saillie DALI GH 10m maître. Détecteur de luminosité et de présence maître saillie | blanc   | 31271363       |
| Cellule IR saillie DALI GH 10m esclave. Détecteur de présence esclave saillie                | blanc   | 31271366       |

Hauteur d'installation : 5 à 10m  
Cellule esclave : permet d'étendre le champ de détection de présence (maximum 7 par bus DALI)  
Raccordement de 64 drivers DALI maximum

ACCESSOIRE (à commander séparément)

| Référence   | Code article |
|---|--------------|
| Cadre de montage saillie IP66 pour cellule GH 10m | 31271392     |



## COUPLEUR BOUTON POUSSOIR

| Référence                                 | Code article |
|---|--------------|
| Coupleur bouton poussoir pour cellule GH. | 31271368     |

Permet le raccordement d'un bouton poussoir pour forçage de la consigne



## TÉLÉCOMMANDE

| Référence                           | Code article |
|-------------------------------------|--------------|
| Télécommande programmation DALI GH. | 31271389     |

Permet la modification des paramètres de fonctionnement.  
Réglage des valeurs de paramètres prédéfinies.  
Fonctions programmables telles que niveau d'éclairément, temporisation.  
Portée IR jusqu'à 20 m



## ALIMENTATIONS DALI

| Ta        | Références  | Codes articles |
|-----------|---|----------------|
| -20...+40 | ALIMENTATION DALI DIN 240mA, installation en armoire sur rail DIN | 31271380       |
| -20...+40 | ALIMENTATION DALI 70mA  | 31271382       |

Consommations :  
- 1 driver DALI : 2 mA  
- 1 cellule DALI GH maître : 12 mA  
- 1 cellule DALI GH esclave : 9 mA

## SCHÉMA DE CÂBLAGE

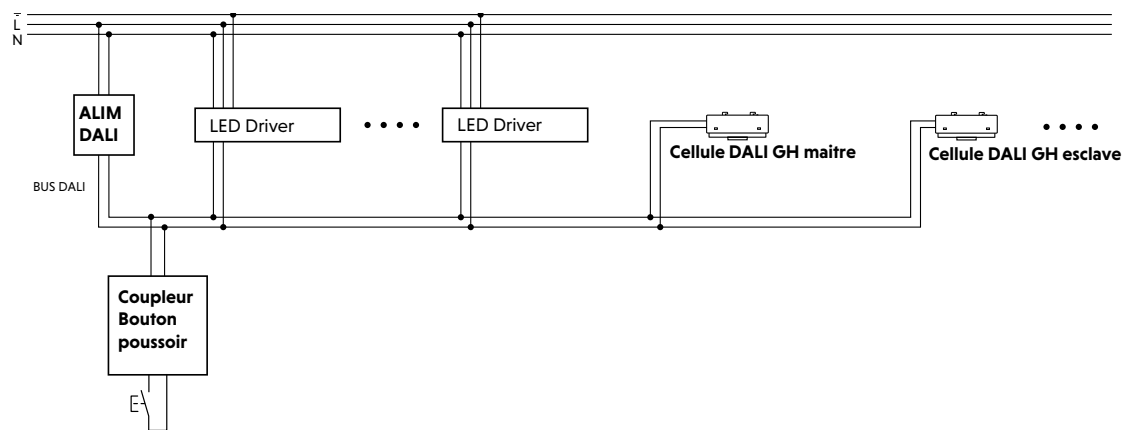



## RUBAN LED

Les rubans LED sont des solutions d'éclairage polyvalentes et innovantes qui offrent une multitude d'applications pour l'éclairage décoratif. Constitués de diodes électroluminescentes (LED) disposées le long d'un ruban flexible, ces luminaires sont remarquables pour leur faible consommation d'énergie, leur longue durée de vie et leur capacité à produire une lumière vive et uniforme.

Les rubans LED sont largement utilisés pour créer des ambiances lumineuses dans divers espaces intérieurs et extérieurs. Leur flexibilité permet de les installer facilement autour des contours, dans les recoins ou sur les surfaces courbes, offrant ainsi une liberté de conception infinie.





# RUBAN LED STAR IP20

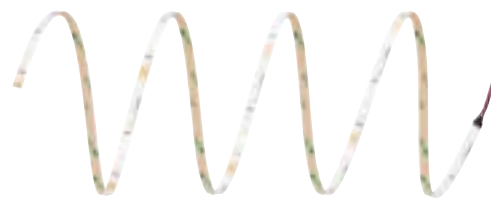

| Puis. (W/m) | Flux (Lm/m) | LED  | Temp. de coul. | Interdistance entre LED (mm) | Étiquette énergétique       | Références                 | Codes Radium | Codes SERMES |
|-------------|-------------|------|----------------|------------------------------|-----------------------------|----------------------------|--------------|--------------|
| 2,8         | 430         | 80   | 3000           | 12,5                         | D                           | LED STRIP 400 S 930/24V 5M | RSTA4595     | 32420724     |
|             | 450         |      | 4000           |                              |                             | LED STRIP 400 S 940/24V 5M | RSTA4605     | 32420742     |
| 5,6         | 870         | 3000 | 6,25           | LED STRIP 900 S 930/24V 5M   |                             | RSTA4635                   | 32420796     |              |
|             | 915         | 4000 |                | LED STRIP 900 S 940/24V 5M   |                             | RSTA4645                   | 32420814     |              |
| 9           | 1420        | 3000 | 160            | LED STRIP 1400 S 930/24V 5M  |                             | RSTA4675                   | 32420868     |              |
|             | 1420        | 3000 |                | LED STRIP 1400 S 930/24V 50M |                             | RSTA4670                   | 32420874     |              |
|             | 1490        | 4000 |                | LED STRIP 1400 S 940/24V 5M  |                             | RSTA4685                   | 32420886     |              |
|             | 1490        | 4000 |                | LED STRIP 1400 S 940/24V 50M |                             | RSTA4680                   | 32420892     |              |
| 14          | 2150        | 3000 | 70             | LED STRIP 2200 S 930/24V 5M  |                             | RSTA4715                   | 32420940     |              |
|             | 2150        | 3000 |                | LED STRIP 2200 S 930/24V 50M |                             | RSTA4710                   | 32420946     |              |
|             | 2250        | 4000 |                | LED STRIP 2200 S 940/24V 5M  |                             | RSTA4725                   | 32420958     |              |
|             | 2250        | 4000 |                | LED STRIP 2200 S 940/24V 50M |                             | RSTA4720                   | 32420964     |              |
| 19,2        | 3010        | 3000 | 14,3           | LED STRIP 3000 S 930/24V 5M  |                             | RSTA4755                   | 32421012     |              |
|             | 3160        | 4000 |                | LED STRIP 3000 S 940/24V 5M  |                             | RSTA4765                   | 32421030     |              |
| 12          | 700         | 70   | 3000           | G                            | LED STRIP 700 S RGBW/24V 5M | RSTA2185                   | 32421021     |              |

Remarque : l'utilisation d'un profilé en aluminium est obligatoire pour le maintien des caractéristiques techniques  
Longueur pré câblée sur mesure sur demande (max. 50 mètres)

RADIUM

# RUBAN LED ESSENCE IP20

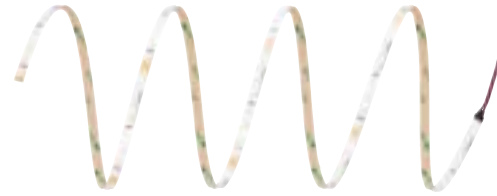
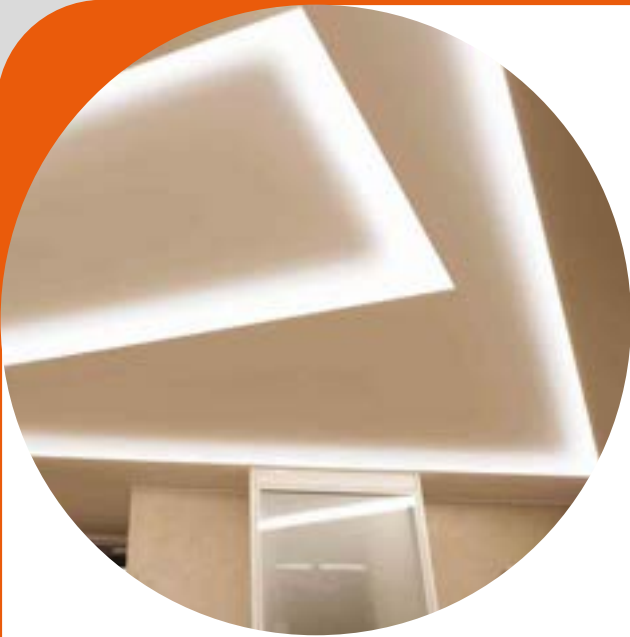

IP20

IRC  
>90

GR 0

24V

MacAdam  
<3Durée de vie  
50 000hDurée de vie  
L70 B50Garantie  
3 ans

| Puis. (W/m) | Flux (Lm/m) | LED | Temp. de coul. | Interdistance entre LED (mm) | Étiquette énergétique | Références                   | Codes Radium | Codes SERMES |
|-------------|-------------|-----|----------------|------------------------------|-----------------------|------------------------------|--------------|--------------|
| 3,6         | 454         | 80  | 3000           | 12,5                         | E                     | LED STRIP 500 E 930/24V 5M   | RSTA3525     | 32421663     |
|             | 485         |     | 4000           |                              |                       | LED STRIP 500 E 940/24V 5M   | RSTA3535     | 32421669     |
| 8           | 976         |     | 3000           |                              |                       | LED STRIP 1000 E 930/24V 5M  | RSTA3565     | 32421687     |
|             | 1040        |     | 4000           |                              |                       | LED STRIP 1000 E 940/24V 5M  | RSTA3575     | 32421693     |
| 12          | 1452        |     | 3000           |                              |                       | LED STRIP 1500 E 930/24V 5M  | RSTA3605     | 32421711     |
|             | 1536        |     | 4000           |                              |                       | LED STRIP 1500 E 940/24V 5M  | RSTA3615     | 32421717     |
| 19,2        | 960         | 60  | RGBW           | 16,7                         | G                     | LED STRIP 1000 E RGBW/24V 5M | RSTA3635     | 32421719     |

## DES BANDES LED SUR MESURE POUR VOS PROJETS D'ÉCLAIRAGE AMBITIEUX

Nous savons que **chaque projet est unique**. C'est pourquoi nous proposons des bandes LED flexibles fabriquées selon vos spécifications précises. Grâce à ces **solutions sur mesure**, vous pouvez planifier vos projets d'éclairage avec une précision et une efficacité optimale, tout en minimisant les efforts d'installation sur le chantier.

Nos produits sont assemblés avec un soin professionnel, protégés contre les décharges électrostatiques (ESD), et soumis à un contrôle final rigoureux incluant un test fonctionnel complet. Vous avez ainsi l'assurance d'une **qualité irréprochable** avant expédition.

### PASSEZ À L'ACTION !

- Contactez votre interlocuteur personnel chez Sermes pour bénéficier d'un accompagnement dédié.
- Ou configurez directement votre bande LED en ligne grâce au **Configurateur LED Strip** : saisissez vos dimensions, le type d'installation, la couleur et la luminosité souhaitées.

Découvrez immédiatement les produits adaptés, les accessoires compatibles, et recevez une liste complète des matériaux.

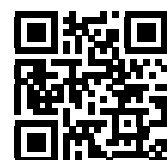





# RUBAN LED STAR IP67



IP67

IRC  
90

24V

MacAdam  
<3

Durée de vie  
60 000h

Durée de vie  
L70 B10

Garantie  
5 ans

| Puis. (W/m) | Flux (Lm/m) | LED  | Temp. de coul.                   | Interdistance entre LED (mm)    | Étiquette énergétique | Nombre de conducteurs | Références                       | Codes Radium | Codes SERMES                    |          |          |
|-------------|-------------|------|----------------------------------|---------------------------------|-----------------------|-----------------------|----------------------------------|--------------|---------------------------------|----------|----------|
| 2,8         | 390         | 80   | 3000                             | 12,5                            | E                     | 2                     | LED STRIP 400 S 930/24V/IP67 5M  | RSTA4805     | 32421102                        |          |          |
|             | 405         |      | 4000                             |                                 |                       |                       | LED STRIP 400 S 940/24V/IP67 5M  | RSTA4815     | 32421120                        |          |          |
| 5,6         | 780         | 3000 | 6,25                             | LED STRIP 800 S 930/24V/IP67 5M |                       |                       | RSTA4845                         | 32421174     |                                 |          |          |
|             | 825         | 4000 |                                  | LED STRIP 800 S 940/24V/IP67 5M |                       |                       | RSTA4855                         | 32421192     |                                 |          |          |
| 9           | 1280        | 160  | 3000                             | G                               |                       |                       | LED STRIP 1300 S 930/24V/IP67 5M | RSTA4885     | 32421246                        |          |          |
|             | 1340        |      | 4000                             |                                 |                       |                       | LED STRIP 1300 S 940/24V/IP67 5M | RSTA4895     | 32421264                        |          |          |
| 14          | 1935        | 3000 | LED STRIP 2000 S 930/24V/IP67 5M |                                 |                       |                       | RSTA4925                         | 32421318     |                                 |          |          |
|             | 2025        | 4000 | LED STRIP 2000 S 940/24V/IP67 5M |                                 |                       |                       | RSTA4935                         | 32421336     |                                 |          |          |
| 14,4        | 500         | 70   | RGB                              |                                 |                       |                       | 14,3                             | G            | LED STRIP 500 S RGB/24V/IP67 5M | RSTA2415 | 32421435 |

Remarque : l'utilisation d'un profilé en aluminium est obligatoire pour le maintien des caractéristiques techniques - Longueur pré-câblée sur mesure sur demande (max. 30 mètres)

RADIUM



# RUBAN LED ESSENCE IP66



IP66

IRC  
>90

24V

MacAdam  
<3

Durée de vie  
50 000h

Durée de vie  
L70 B50

Garantie  
3 ans

| Puis. (W/m) | Flux (Lm/m) | LED  | Temp. de coul. | Interdistance entre LED (mm)     | Étiquette énergétique | Références                       | Codes Radium | Codes SERMES |
|-------------|-------------|------|----------------|----------------------------------|-----------------------|----------------------------------|--------------|--------------|
| 3,6         | 431         | 80   | 3000           | 12,5                             | E                     | LED STRIP 400 E 930/24V/IP66 5M  | RSTA3665     | 32421747     |
|             | 460         |      | 4000           |                                  | E                     | LED STRIP 400 E 940/24V/IP66 5M  | RSTA3675     | 32421753     |
| 8           | 927         |      | 3000           |                                  | F                     | LED STRIP 1000 E 930/24V/IP66 5M | RSTA3705     | 32421771     |
|             | 988         |      | 4000           |                                  | E                     | LED STRIP 1000 E 940/24V/IP66 5M | RSTA3715     | 32421777     |
| 12          | 1379        | 3000 | F              | LED STRIP 1400 E 930/24V/IP66 5M | RSTA3745              | 32421795                         |              |              |
|             | 1459        | 4000 | E              | LED STRIP 1400 E 940/24V/IP66 5M | RSTA3755              | 32421801                         |              |              |

RADIUM

### CONNECTEURS DE RACCORDEMENT



|   | Références                                       | Codes SERMES |
|---|--|--------------|
| 1 | Connecteur de raccordement 8mm avec câble 140mm  | 31223271     |
| 1 | Connecteur de raccordement 10mm avec câble 140mm | 31223274     |
| 2 | Câble de liaison 8mm double avec câble 140mm     | 31223277     |
| 2 | Câble de liaison 10mm double avec câble 140mm    | 31223279     |
| 3 | Connecteur de liaison 8mm direct                 | 31223282     |
| 3 | Connecteur de liaison 10mm direct                | 31223285     |

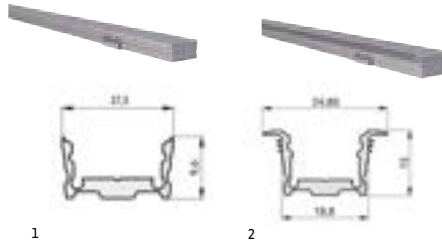

### PROFILÉS 2M

|   | Références                                    | Codes Radium | Codes SERMES |
|---|---|--------------|--------------|
| 1 | PROFILÉ SAILLIE SMALL U FLAT 17,3/9,6/B1C1 2M | TRPA2512     | 32421891     |
| 1 | PROFILÉ S U FLAT 17,3/9,6/B1C1 2M BLANC       | TRPA4212     | 32421893     |
| 1 | PROFILÉ S U FLAT 17,3/9,6/B1C1 2M NOIR        | TRPA4213     | 32421894     |
| 2 | PROFILÉ ENCASTRÉ SMALL WING 25/13/B1C1 2M     | TRPA2522     | 32421915     |
| 2 | PROFILÉ S WING 25/13/B1C1 2M BLANC            | TRPA4214     | 32421917     |
| 2 | PROFILÉ S WING 25/13/B1C1 2M NOIR             | TRPA4215     | 32421919     |

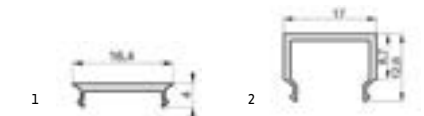

### DIFFUSEURS OPALES 2m

|   | Références                    | Codes Radium | Codes SERMES |
|---|-------------------------------|--------------|--------------|
| 1 | COVER SMALL F 16.4/4/C1 2M    | ZTPA2572     | 32422035     |
| 1 | COVER SMALL 16.4/4 C1 2M NOIR | ZTPA4472     | 32422235     |
| 2 | COVER SMALL SQUARE 17/9 C1 2M | ZTPA3112     | 32422233     |

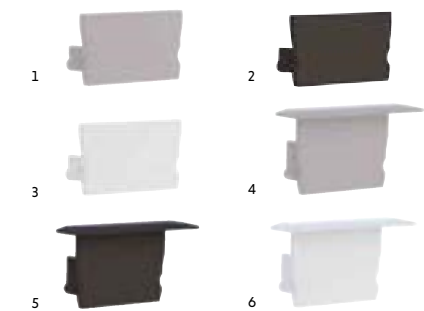

### EMBOUTS DE FERMETURE

|   | Références                                | Codes Radium | Codes SERMES |
|---|---|--------------|--------------|
| 1 | ENDCAP PROFILÉ SAILLIE SMALL U FLAT GRIS  | ZTPA2611     | 32422089     |
| 2 | ENDCAP PROFILÉ SAILLIE SMALL U FLAT NOIR  | ZTPA4405     | 32422085     |
| 3 | ENDCAP PROFILÉ SAILLIE SMALL U FLAT BLANC | ZTPA4406     | 32422087     |
| 4 | ENDCAP PROFILÉ ENCASTRÉ SMALL WING GRIS   | ZTPA2612     | 32422095     |
| 5 | ENDCAP PROFILÉ ENCASTRÉ SMALL WING NOIR   | ZTPA4410     | 32422091     |
| 6 | ENDCAP PROFILÉ ENCASTRÉ SMALL WING BLANC  | ZTPA4411     | 32422093     |



### ÉTRIER DE FIXATION MÉTALLIQUE POUR PROFILÉ SAILLIE SMALL U FLAT

| Référence                    | Code Radium | Code SERMES |
|------------------------------|-------------|-------------|
| BRACKET PROFILÉ SMALL MET B1 | ZTPA2621    | 32422149    |



### RESSORT POUR PROFILÉ ENCASTRÉ SMALL WING

| Référence               | Code Radium | Code SERMES |
|-------------------------|-------------|-------------|
| BRACKET SPRING SMALL B1 | ZTPA2624    | 32422167    |



### DRIVERS LED 24V 220 - 240V / 50HZ

| Références                                    | Codes Radium | Codes SERMES |
|---|--------------|--------------|
| DRIVER FLAT 36W/24V IP20 RADIUM ON/OFF        | OTNA3102     | 32420655     |
| DRIVER FLAT 60W/24V IP20 RADIUM ON/OFF        | OTNA3103     | 32420661     |
| DRIVER FLAT 120W/24V IP20 RADIUM ON/OFF       | OTNA3105     | 32420673     |
| DRIVER 40W/24V IP66 OSRAM ON/OFF              | OTNA2420     | 32420595     |
| DRIVER 60W/24V IP66 OSRAM ON/OFF              | OTNA2421     | 32420601     |
| DRIVER 130W/24V IP67 OSRAM                    | OTNA2422     | 32420607     |
| DRIVER DALI 1CH 60W/24V IP20 TRIDONIC         | OTDA2440     | 32420433     |
| DRIVER DALI 1CH 100W/24V IP20 TRIDONIC        | OTDA2441     | 32420439     |
| DRIVER DALI 1CH 150W/24V IP20 TRIDONIC        | OTDA2442     | 32420445     |
| DRIVER DALI 4CH 210W/24V IP67 OSRAM           | OTDA2461     | 32420481     |
| CONTRÔLEUR DIMER RF 4CH 480W/12-36V IP20 RGBW | LMRA3971     | 32420307     |
| TÉLÉCOMMANDE RF RGB 4Z                        | LMZA3973     | 32420343     |



Retrouvez l'offre  
complète RADIUM

 **sermes**  
éclairage

  
**Radium**  
Die Lichtmarke



Nouveautés  
Lampes LED  
2024

Durable, efficace et qualitatif.

**Les lampes LED Radium  
font la différence.**

Demandez-nous le catalogue ou retrouvez-le  
en version digitale sur notre site **sermes.fr**





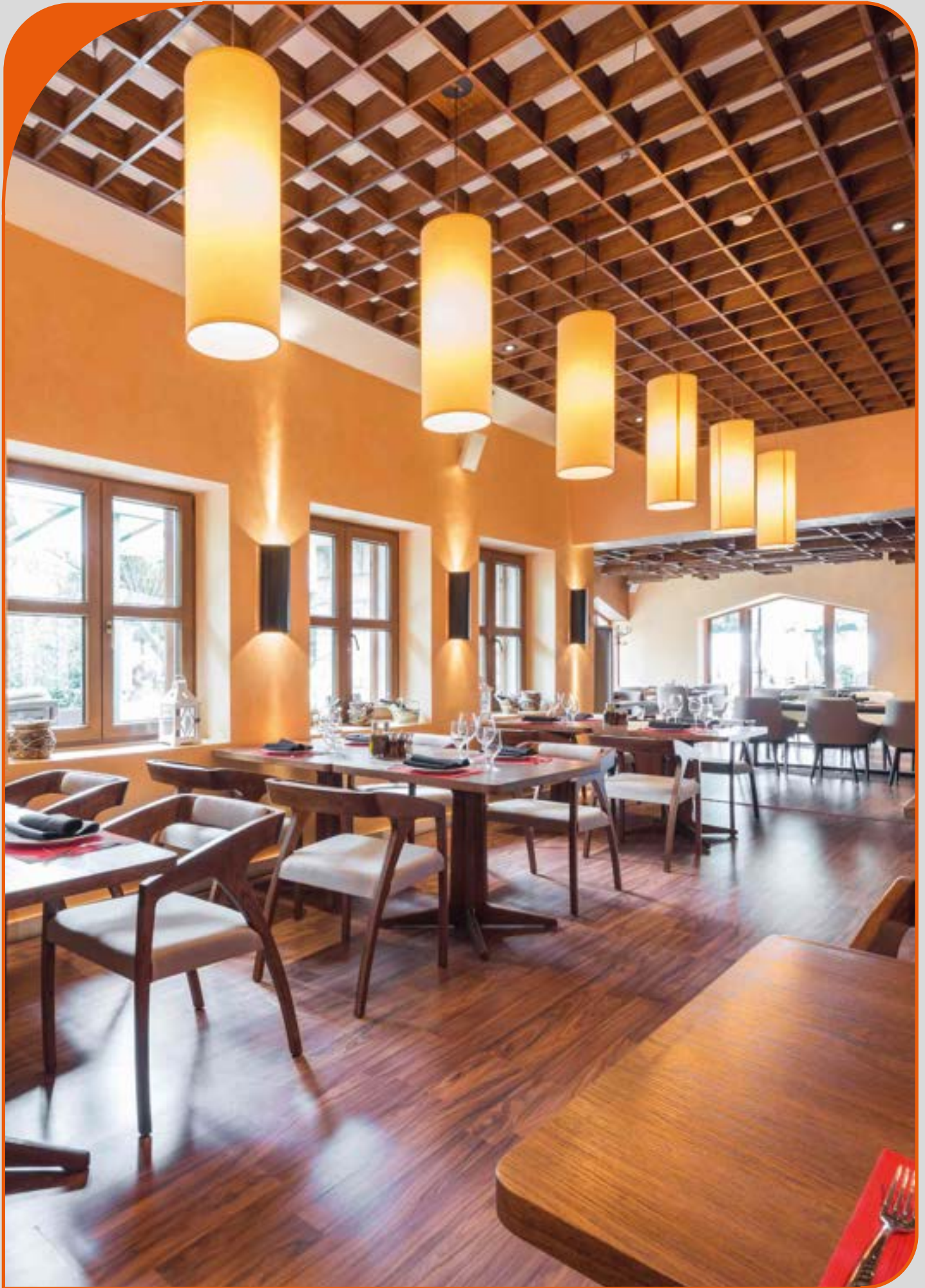

# SOURCES LED CLASSIQUES



## LED STAR CLASSIC CAPTEUR LUMIÈRE DU JOUR - Garantie : 5 ans

|   | Conso. (W) | Flux émis (lm) | d (mm) | l (mm) | Culots | Temp. de coul. | Colisage | L70   | Références             | Gradable | Codes Radium | Codes Sermes |
|---|------------|----------------|--------|--------|--------|----------------|----------|-------|------------------------|----------|--------------|--------------|
| 1 | 9          | 806            | 62     | 112    | E27    | 2700           | 10       | 25000 | RL-A60 DL 827/F/E27 HS | non      | 43819363     | 32430716     |

## LED STAR CLASSIC GRADABLE - Garantie : 4 ans

|   | Conso. (W) | Flux émis (lm) | d (mm) | l (mm) | Culots | Temp. de coul. | Colisage | L70   | Références            | Gradable | Codes Radium | Codes Sermes |
|---|------------|----------------|--------|--------|--------|----------------|----------|-------|-----------------------|----------|--------------|--------------|
| 2 | 5,9        | 806            | 60     | 108    | E27    | 3000           | 10       | 25000 | RL-A60 DIM 930/F/E27  | oui      | 43820819     | 32430603     |
|   | 5,9        | 806            | 60     | 108    | E27    | 4000           | 10       | 25000 | RL-A60 DIM 940/F/E27  | oui      | 43820718     | 32430605     |
|   | 7,8        | 1055           | 60     | 108    | E27    | 2700           | 10       | 25000 | RL-A75 DIM 927/F/E27  | oui      | 44020719     | 32430607     |
|   | 7,8        | 1055           | 60     | 108    | E27    | 3000           | 10       | 25000 | RL-A75 DIM 930/F/E27  | oui      | 43820820     | 32430609     |
|   | 7,8        | 1055           | 60     | 108    | E27    | 4000           | 10       | 25000 | RL-A75 DIM 940/F/E27  | oui      | 43820720     | 32430604     |
|   | 11         | 1521           | 60     | 108    | E27    | 2700           | 10       | 25000 | RL-A100 DIM 927/F/E27 | oui      | 44020821     | 32430610     |
|   | 11         | 1521           | 60     | 108    | E27    | 3000           | 10       | 25000 | RL-A100 DIM 930/F/E27 | oui      | 44120855     | 32430608     |

## LED ESSENCE CLASSIC - Garantie : 4 ans

|    | Conso. (W) | Flux émis (lm) | d (mm) | l (mm) | Culots | Temp. de coul. | Colisage | L70   | Références        | Gradable          | Codes Radium | Codes Sermes |
|----|------------|----------------|--------|--------|--------|----------------|----------|-------|-------------------|-------------------|--------------|--------------|
| 3  | 7          | 806            | 60     | 106    | E27    | 2700           | 10       | 15000 | RL-A60 827/F/E27  | non               | 44120723     | 32430933     |
|    | 7          | 806            | 60     | 106    | E27    | 3000           | 10       | 15000 | RL-A60 830/F/E27  | non               | 43920794     | 32430935     |
|    | 7          | 806            | 60     | 106    | E27    | 4000           | 10       | 15000 | RL-A60 840/F/E27  | non               | 43920725     | 32430786     |
|    | 7,8        | 1055           | 60     | 106    | E27    | 2700           | 10       | 15000 | RL-A75 827/F/E27  | non               | 43920728     | 32430793     |
|    | 7,8        | 1055           | 60     | 106    | E27    | 3000           | 10       | 15000 | RL-A75 830/F/E27  | non               | 43920797     | 32430795     |
|    | 7,8        | 1055           | 60     | 106    | E27    | 4000           | 10       | 15000 | RL-A75 840/F/E27  | non               | 43920729     | 32430800     |
|    | 10,5       | 1521           | 60     | 106    | E27    | 2700           | 10       | 15000 | RL-A100 827/F/E27 | non               | 44120798     | 32430919     |
|    | 10,5       | 1521           | 60     | 106    | E27    | 3000           | 10       | 15000 | RL-A100 830/F/E27 | non               | 43920799     | 32430812     |
|    | 10,5       | 1521           | 60     | 106    | E27    | 4000           | 10       | 15000 | RL-A100 840/F/E27 | non               | 43920800     | 32430814     |
|    | 4          | 18             | 2452   | 70     | 126    | E27            | 2700     | 10    | 15000             | RL-A150 827/F/E27 | non          | 44120802     |
| 18 |            | 2452           | 70     | 126    | E27    | 3000           | 10       | 15000 | RL-A150 830/F/E27 | non               | 44120871     | 32430803     |
| 18 |            | 2452           | 70     | 126    | E27    | 4000           | 10       | 15000 | RL-A150 840/F/E27 | non               | 43920803     | 32430807     |

## LED STAR CLASSIC FILAMENT GRADABLE - Garantie : 5 ans

|   | Conso. (W) | Flux émis (lm) | d (mm) | l (mm) | Culots | Temp. de coul. | Colisage | L70   | Références                | Gradable | Codes Radium | Codes Sermes |
|---|------------|----------------|--------|--------|--------|----------------|----------|-------|---------------------------|----------|--------------|--------------|
| 5 | 6,5        | 806            | 60     | 105    | E27    | 2700           | 10       | 25000 | RL-A60 DIM 827/C/E27 FIL  | oui      | 43820716     | 32430674     |
|   | 7,8        | 1055           | 60     | 108    | E27    | 2700           | 10       | 25000 | RL-A75 DIM 927/C/E27 FIL  | oui      | 44120854     | 32430676     |
|   | 11         | 1521           | 60     | 108    | E27    | 2700           | 10       | 25000 | RL-A100 DIM 927/C/E27 FIL | oui      | 44120856     | 32430678     |

## LED ESSENCE CLASSIC FILAMENT - Garantie : 4 ans

|   | Conso. (W) | Flux émis (lm) | d (mm) | l (mm) | Culots | Temp. de coul. | Colisage | L70   | Références            | Gradable | Codes Radium | Codes Sermes |
|---|------------|----------------|--------|--------|--------|----------------|----------|-------|-----------------------|----------|--------------|--------------|
| 6 | 5,9        | 806            | 60     | 108    | E27    | 2700           | 10       | 15000 | RL-A60 827/C/E27 FIL  | non      | 42920722     | 32430541     |
|   | 5,9        | 806            | 60     | 108    | E27    | 3000           | 10       | 15000 | RL-A60 830/C/E27 FIL  | non      | 43720795     | 32430545     |
|   | 5,9        | 806            | 60     | 106    | E27    | 4000           | 10       | 15000 | RL-A60 840/C/E27 FIL  | non      | 43920852     | 32430751     |
| 5 | 7,8        | 1055           | 60     | 106    | E27    | 2700           | 10       | 15000 | RL-A75 827/C/E27 FIL  | non      | 43920726     | 32430653     |
|   | 7,5        | 1055           | 60     | 105    | E27    | 4000           | 10       | 15000 | RL-A75 840/C/E27 FIL  | non      | 43819766     | 32430765     |
| 7 | 10,5       | 1521           | 60     | 108    | E27    | 2700           | 10       | 15000 | RL-A100 827/C/E27 FIL | non      | 44120801     | 32430905     |
|   | 11         | 1521           | 60     | 105    | E27    | 4000           | 10       | 15000 | RL-A100 840/C/E27 FIL | non      | 44120880     | 32430940     |

## LED STAR GLOBE GRADABLE - Garantie : 5 ans

|   | Conso. (W) | Flux émis (lm) | d (mm) | l (mm) | Culots | Temp. de coul. | Colisage | L70   | Références                | Gradable | Codes Radium | Codes Sermes |
|---|------------|----------------|--------|--------|--------|----------------|----------|-------|---------------------------|----------|--------------|--------------|
| 8 | 11         | 1521           | 80     | 109    | E27    | 2700           | 10       | 25000 | RL-G80 100 DIM 927/F/E27  | oui      | 44120867     | 44120832     |
|   | 11         | 1521           | 95     | 140    | E27    | 2700           | 10       | 25000 | RL-G95 100 DIM 927/F/E27  | oui      | 44020735     | 44120835     |
|   | 11         | 1521           | 121    | 178    | E27    | 2700           | 10       | 25000 | RL-G120 100 DIM 927/F/E27 | oui      | 44120868     | 44120837     |





# SOURCES LED SPOT



## LED STAR PAR16 GRADABLE - Garantie : 5 ans

|   | Conso. (W) | Flux émis (lm) | d (mm) | l (mm) | Culots | Temp. de coul. | Colisage | L70   | Références               | Gradable | Codes Radium | Codes Sermes |
|---|------------|----------------|--------|--------|--------|----------------|----------|-------|--------------------------|----------|--------------|--------------|
| 1 | 4,7        | 350            | 51     | 54     | GU10   | 3000           | 10       | 25000 | RL-PAR16 50 DIM 930/WFL  | oui      | 44122569     | 32432991     |
|   | 4,7        | 350            | 51     | 54     | GU10   | 4000           | 10       | 25000 | RL-PAR16 50 DIM 940/WFL  | oui      | 44020754     | 32432998     |
|   | 6,5        | 575            | 50     | 52     | GU10   | 3000           | 10       | 25000 | RL-PAR16 80 DIM 930/WFL  | oui      | 43922571     | 32432830     |
|   | 8,3        | 575            | 50     | 52     | GU10   | 4000           | 10       | 25000 | RL-PAR16 80 DIM 940/WFL  | oui      | 44020757     | 32432956     |
| 2 | 7,9        | 650            | 50     | 52     | GU10   | 3000           | 10       | 25000 | RL-PAR16 80 DIM 930/VWFL | oui      | 44020761     | 32432970     |
|   | 7,9        | 650            | 50     | 52     | GU10   | 4000           | 10       | 25000 | RL-PAR16 80 DIM 940/VWFL | oui      | 43920152     | 32432977     |

## LED ESSENCE PAR16 - Garantie : 4 ans

|   | Conso. (W) | Flux émis (lm) | d (mm) | l (mm) | Culots | Temp. de coul. | Colisage | L70   | Références           | Gradable | Codes Radium | Codes Sermes |
|---|------------|----------------|--------|--------|--------|----------------|----------|-------|----------------------|----------|--------------|--------------|
| 1 | 4,3        | 350            | 50     | 54     | GU10   | 3000           | 10       | 15000 | RL-PAR16 50 830/WFL  | non      | 44022576     | 32432858     |
|   | 4,3        | 350            | 50     | 54     | GU10   | 4000           | 10       | 15000 | RL-PAR16 50 840/WFL  | non      | 44022577     | 32432865     |
| 3 | 4,3        | 350            | 50     | 54     | GU10   | 3000           | 10       | 15000 | RL-PAR16 50 830/VWFL | non      | 44022578     | 32432844     |
|   | 4,3        | 350            | 51     | 54     | GU10   | 4000           | 10       | 15000 | RL-PAR16 50 840/VWFL | non      | 43920768     | 32432879     |
| 1 | 6,5        | 575            | 51     | 54     | GU10   | 3000           | 10       | 15000 | RL-PAR16 80 830/WFL  | non      | 43920770     | 32432928     |
|   | 6,9        | 575            | 51     | 52     | GU10   | 4000           | 10       | 15000 | RL-PAR16 80 840/WFL  | non      | 43820086     | 32432935     |
| 2 | 6,5        | 620            | 50     | 54     | GU10   | 3000           | 10       | 15000 | RL-PAR16 80 830/VFWL | non      | 43920775     | 32432907     |
|   | 6,9        | 620            | 50     | 54     | GU10   | 4000           | 10       | 15000 | RL-PAR16 80 840/VFWL | non      | 43920776     | 32432914     |

## LED STAR MR16 GRADABLE - Garantie : 5 ans

|   | Conso. (W) | Flux émis (lm) | d (mm) | l (mm) | Culots | Temp. de coul. | Colisage | L70   | Références             | Gradable | Codes Radium | Codes Sermes |
|---|------------|----------------|--------|--------|--------|----------------|----------|-------|------------------------|----------|--------------|--------------|
| 4 | 7,8        | 500            | 50     | 51     | GU5.3  | 3000           | 10       | 40000 | RL-MR16 43 DIM 930/WFL | oui      | 43720054     | 32433068     |
|   | 7,8        | 500            | 50     | 51     | GU5.3  | 4000           | 10       | 40000 | RL-MR16 43 DIM 940/WFL | oui      | 43820744     | 32433061     |

## LED ESSENCE MR16 - Garantie : 4 ans

|   | Conso. (W) | Flux émis (lm) | d (mm) | l (mm) | Culots | Temp. de coul. | Colisage | L70   | Références         | Gradable | Codes Radium | Codes Sermes |
|---|------------|----------------|--------|--------|--------|----------------|----------|-------|--------------------|----------|--------------|--------------|
| 4 | 3,8        | 345            | 50     | 44     | GU5.3  | 3000           | 10       | 15000 | RL-MR16 35 830/36° | non      | 44020746     | 32433117     |
|   | 3,8        | 350            | 51     | 46     | GU5.3  | 4000           | 10       | 15000 | RL-MR16 35 840/36° | non      | 43819756     | 32433075     |
|   | 8          | 621            | 51     | 46     | GU5.3  | 3000           | 10       | 25000 | RL-MR16 50 830/36° | non      | 43920749     | 32433082     |
|   | 7,2        | 621            | 51     | 53     | GU5.3  | 4000           | 10       | 15000 | RL-MR16 50 840/36° | non      | 43920750     | 32433089     |

## LED ESSENCE R50, R63 & R80 - Garantie : 4 ans

|   | Conso. (W) | Flux émis (lm) | d (mm) | l (mm) | Culots | Temp. de coul. | Colisage | L70   | Références         | Gradable | Codes Radium | Codes Sermes |
|---|------------|----------------|--------|--------|--------|----------------|----------|-------|--------------------|----------|--------------|--------------|
| 5 | 2,6        | 210            | 50     | 85     | E14    | 3000           | 10       | 15000 | RL-R50 40 827/36°  | non      | 44120779     | 32430443     |
| 6 | 4,3        | 345            | 63     | 102    | E27    | 3000           | 10       | 15000 | RL-R63 60 827/WFL  | non      | 43920780     | 32430772     |
| 7 | 9,1        | 670            | 80     | 113    | E27    | 3000           | 10       | 15000 | RL-R80 100 827/WFL | non      | 43920781     | 32430737     |



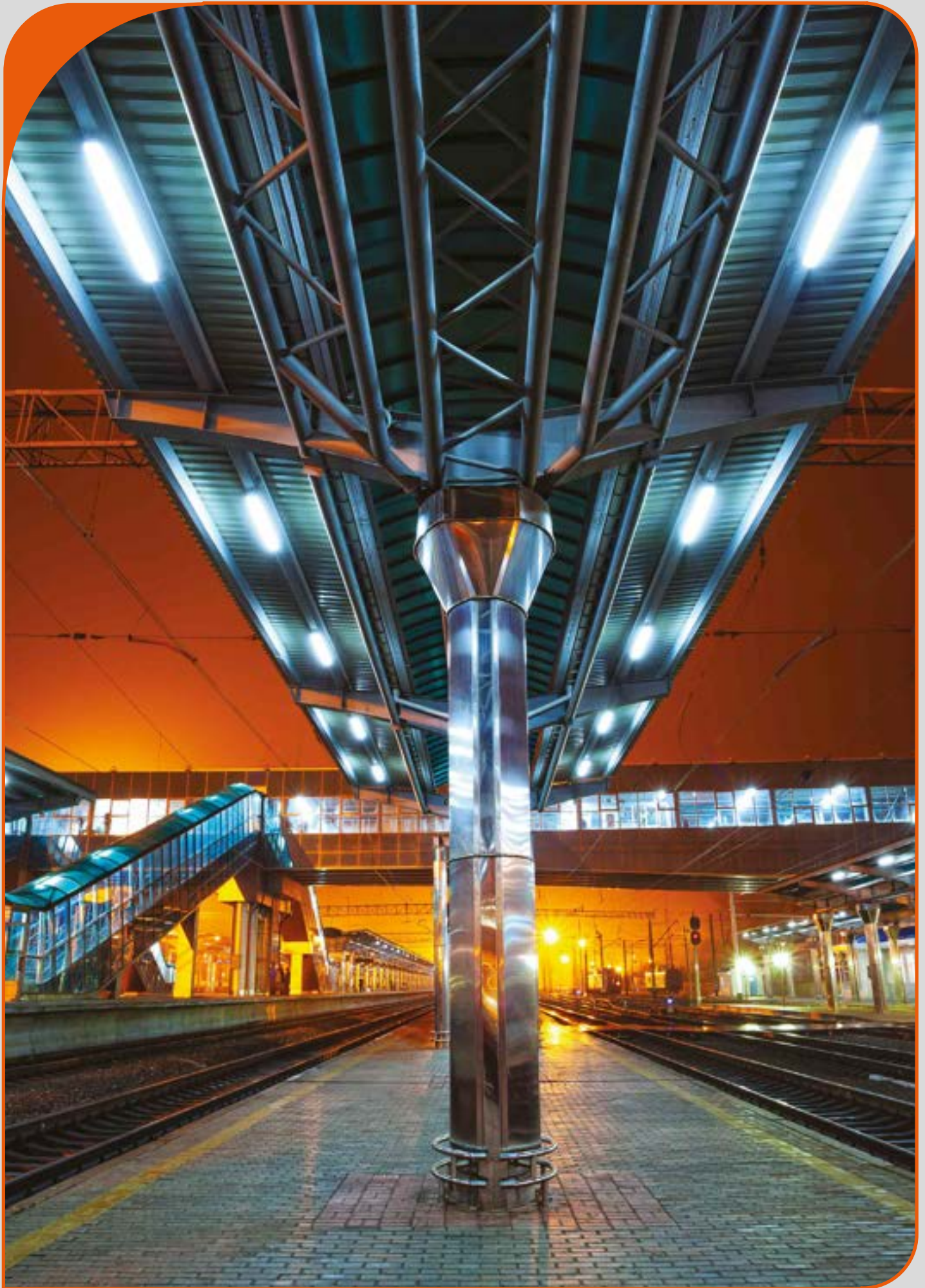

# TUBES NEO



- Flux lumineux variable jusqu'à 4200 lm
- Augmentation de l'efficacité lumineuse jusqu'à 192 lm/W
- Durée de vie : 70.000 h L80 B10
- Certifié TÜV

LED T8 NEO Ø28,5mm - Garantie : 5 ans

| l (mm) | Références            | Codes Radium | Codes Sermes | Driver DALI pour 1-2 tubes | Driver DALI pour 4 tubes | Driver on/off pour 2 tubes | Driver on/off pour 4 tubes |
|--------|-----------------------|--------------|--------------|----------------------------|--------------------------|----------------------------|----------------------------|
| 603    | LED T8 NEO 18 840/G13 | 43719848     | 32431675     | OTDA4030                   | OTDA4031                 | OTNA4033                   | OTNA4034                   |
| 603    | LED T8 NEO 18 865/G13 | 43719849     | 32431682     | OTDA4030                   | OTDA4031                 | OTNA4033                   | OTNA4034                   |
| 1213   | LED T8 NEO 36 840/G13 | 43719850     | 32431689     | OTDA4031                   | OTDA4032                 | OTNA4034                   | OTNA4035                   |
| 1213   | LED T8 NEO 36 865/G13 | 43719851     | 32431696     | OTDA4031                   | OTDA4032                 | OTNA4034                   | OTNA4035                   |
| 1513   | LED T8 NEO 58 840/G13 | 43719852     | 32431703     | OTDA4032                   |                          | OTNA4035                   |                            |
| 1513   | LED T8 NEO 58 865/G13 | 43719853     | 32431710     | OTDA4032                   |                          | OTNA4035                   |                            |

## LED DRIVER T8

|      | Puissance (W) | Tension (V) | Intensité (mA) | L (mm) | l (m) | h (mm) | Références                       | Codes Radium | Codes Sermes |
|------|---------------|-------------|----------------|--------|-------|--------|----------------------------------|--------------|--------------|
|      |               |             |                |        |       |        |                                  |              |              |
|      | 15            | 33-42       | 350            | 156    | 30    | 20     | DRIVER 15W/350mA IP20            | OTNA4033     | 32420685     |
|      | 29,4          | 33/42       | 700            | 195    | 30    | 20     | DRIVER 30W/700mA IP20            | OTNA4034     | 32420691     |
|      | 50,4          | 33/42       | 1200           | 245    | 30    | 21     | DRIVER 50W/1200mA IP20           | OTNA4035     | 32420697     |
| DALI | 15            | 16-42       | 100-350        | 195    | 30    | 21     | DRIVER DALI 15W/100-350mA IP20   | OTDA 4030    | 32420499     |
|      | 50,4          | 33/42       | 1200           | 245    | 30    | 21     | DRIVER 50W/1200mA IP20           | OTNA4035     | 32420697     |
|      | 63,0          | 19/44       | 1100/1500      | 285    | 30    | 21     | DRIVER DALI 60W/1100-1500mA IP20 | OTDA4032     | 32420511     |

LED T5 NEO Ø17mm - Garantie : 5 ans

| l (mm) | Références                | Codes Radium | Codes Sermes | Prix € HT/U | DALI     |          |          |          | ON/OFF   |          |          |          |
|--------|---------------------------|--------------|--------------|-------------|----------|----------|----------|----------|----------|----------|----------|----------|
|        |                           |              |              |             | 1        | 2        | 3        | 4        | 1        | 2        | 3        | 4        |
| 549    | RL-T5 14/24 NEO 840/G5 DC | 43720826     | 32431672     | 12,50       | /        | OTDA4439 | OTDA4439 | OTDA4439 | /        | OTNA4435 | OTNA4436 | OTNA4436 |
| 849    | RL-T5 21/39 NEO 840/G5 DC | 43720829     | 32431678     | 18,90       | OTDA4439 | OTDA4439 | OTDA4441 | OTDA4441 | /        | OTNA4436 | OTNA4437 | OTNA4438 |
| 1149   | RL-T5 28/54 NEO 840/G5 DC | 43720832     | 32431685     | 20,80       | OTDA4439 | OTDA4439 | OTDA4441 | /        | OTNA4436 | OTNA4437 | OTNA4438 | /        |
| 1449   | RL-T5 35/49 NEO 840/G5 DC | 43720835     | 32431692     | 22,40       | OTDA4439 | OTDA4439 | OTDA4441 | /        | OTNA4436 | OTNA4437 | OTNA4438 | /        |
| 1449   | RL-T5 49/80 NEO 840/G5 DC | 43720838     | 32431699     | 26,30       | OTDA4439 | OTDA4441 | /        | /        | OTNA4436 | OTNA4438 | /        | /        |

## LED DRIVER T5

|      | Puissance (W) | Tension (V) | Intensité (mA) | L (mm) | l (m) | h (mm) | Références                     | Codes Radium | Codes Sermes |
|------|---------------|-------------|----------------|--------|-------|--------|--------------------------------|--------------|--------------|
|      |               |             |                |        |       |        |                                |              |              |
|      | 20            | 25-57       | 200-350        | 156    | 30    | 21     | DRIVER 20W/200-350             | OTNA4435     | 32420683     |
|      | 40            | 58-114      | 200-350        | 195    | 30    | 21     | DRIVER 40W/200-350             | OTNA4436     | 32420687     |
|      | 60            | 115-172     | 200-350        | 195    | 30    | 21     | DRIVER 60W/200-350             | OTNA4437     | 32420689     |
|      | 80            | 170-230     | 200-350        | 195    | 30    | 21     | DRIVER 80W/200-350             | OTNA4438     | 32420693     |
| DALI | 37            | 46-185      | 200-350        | 245    | 30    | 21     | DRIVER DALI 37W/200-350mA IP20 | OTDA4439     | 32420507     |
|      | 75            | 54-240      | 200-350        | 245    | 30    | 21     | DRIVER DALI 75W/200-350mA IP20 | OTDA4441     | 34420509     |

# TUBES LED T8



## LED ESSENCE TUBE T8 EM - Garantie : 3 ans - ballast ferro ou 230V

| Conso. (W) | Flux émis (lm) | d (mm) | l (mm) | Culots | Temp. de coul. | Colisage | L70   | Références          | Codes Radium | Codes Sermes |
|------------|----------------|--------|--------|--------|----------------|----------|-------|---------------------|--------------|--------------|
| 6,6        | 800            | 26,7   | 600    | G13    | 4000           | 10       | 30000 | RL-T8 18 840/G13 EM | 43919882     | 32431801     |
| 15         | 1800           | 26,7   | 1200   | G13    | 4000           | 10       | 30000 | RL-T8 36 840/G13 EM | 44119877     | 32431955     |
| 18,3       | 2200           | 26,7   | 1500   | G13    | 4000           | 10       | 30000 | RL-T8 58 840/G13 EM | 43919879     | 32431815     |

## LED STAR TUBE T8 EM - Garantie : 5 ans - ballast ferro ou 230V

| Conso. (W) | Flux émis (lm) | d (mm) | l (mm) | Culots | Temp. de coul. | Colisage | L70   | Références            | Codes Radium | Codes Sermes |
|------------|----------------|--------|--------|--------|----------------|----------|-------|-----------------------|--------------|--------------|
| 14         | 2100           | 26,7   | 1200   | G13    | 4000           | 10       | 50000 | RL-T8 36 S 840/G13 EM | 43719727     | 32431528     |
| 20,6       | 3100           | 26,7   | 1500   | G13    | 4000           | 10       | 50000 | RL-T8 58 S 840/G13 EM | 43719729     | 32431542     |

## LED STAR TUBE T8 HO EM - Garantie : 5 ans - ballast ferro ou 230V

| Conso. (W) | Flux émis (lm) | d (mm) | l (mm) | Culots | Temp. de coul. | Colisage | L70   | Références               | Codes Radium | Codes Sermes |
|------------|----------------|--------|--------|--------|----------------|----------|-------|--------------------------|--------------|--------------|
| 15,6       | 2500           | 26,7   | 1200   | G13    | 4000           | 10       | 50000 | RL-T8 36 S HO 840/G13 EM | 43819786     | 32431822     |
| 23,1       | 3700           | 26,7   | 1500   | G13    | 4000           | 10       | 50000 | RL-T8 58 S HO 840/G13 EM | 43819788     | 32431836     |

## LED STAR TUBE T8 HF\* - Garantie : 5 ans - ballast électronique

| Conso. (W) | Flux émis (lm) | d (mm) | l (mm) | Culots | Temp. de coul. | Colisage | L70   | Références            | Codes Radium | Codes Sermes |
|------------|----------------|--------|--------|--------|----------------|----------|-------|-----------------------|--------------|--------------|
| 7,5        | 1100           | 28     | 600    | G13    | 4000           | 10       | 60000 | RL-T8 18 S 840/G13 HF | 43720058     | 32431773     |
| 14         | 2100           | 28     | 1200   | G13    | 4000           | 10       | 60000 | RL-T8 36 S 840/G13 HF | 43720059     | 32431780     |
| 20         | 3100           | 28     | 1500   | G13    | 4000           | 10       | 60000 | RL-T8 58 S 840/G13 HF | 43720060     | 32431787     |

## LED STAR TUBE T8 HO UN\* - Garantie : 5 ans - ballast électronique ou ballast ferro ou 230V

| Conso. (W) | Flux émis (lm) | d (mm) | l (mm) | Culots | Temp. de coul. | Colisage | L70   | Références             | Codes Radium | Codes Sermes |
|------------|----------------|--------|--------|--------|----------------|----------|-------|------------------------|--------------|--------------|
| 7,5        | 1100           | 28     | 600    | G13    | 4000           | 10       | 60000 | RL-T8 18 HO 840/G13 UN | 43920128     | 32431857     |
| 23         | 3700           | 28     | 1500   | G13    | 4000           | 10       | 60000 | RL-T8 58 HO 840/G13 UN | 43720052     | 32431759     |

## LED ESSENCE TUBE T8 UN\* - Garantie : 3 ans - ballast électronique ou ballast ferro ou 230V

| Conso. (W) | Flux émis (lm) | d (mm) | l (mm) | Culots | Temp. de coul. | Colisage | L70   | Références          | Codes Radium | Codes Sermes |
|------------|----------------|--------|--------|--------|----------------|----------|-------|---------------------|--------------|--------------|
| 18         | 2000           | 28     | 1200   | G13    | 4000           | 10       | 30000 | RL-T8 36 840/G13 UN | 43920130     | 32431871     |
| 24         | 2800           | 28     | 1500   | G13    | 4000           | 10       | 30000 | RL-T8 58 840/G13 UN | 43920133     | 32431892     |

## LED STAR TUBE T8 DÉTECTEUR DE MOUVEMENT - Garantie : 5 ans - détecteur de présence ou ballast ferro ou 230V

| Conso. (W) | Flux émis (lm) | d (mm) | l (mm) | Culots | Temp. de coul. | Colisage | L70   | Références               | Codes Radium | Codes Sermes |
|------------|----------------|--------|--------|--------|----------------|----------|-------|--------------------------|--------------|--------------|
| 6,8        | 1100           | 26,7   | 600    | G13    | 4000           | 10       | 50000 | RL-T8 18 S MS 840/G13 EM | 43719796     | 32431640     |
| 13,1       | 2100           | 26,7   | 1200   | G13    | 4000           | 10       | 50000 | RL-T8 36 S MS 840/G13 EM | 43719797     | 32431647     |
| 19,3       | 3100           | 26,7   | 1500   | G13    | 4000           | 10       | 50000 | RL-T8 58 S MS 840/G13 EM | 43719798     | 32431654     |

## LED STAR TUBE T8 ALIMENTAIRE - Garantie : 5 ans - alimentaire - ballast ferro ou 230V

| Conso. (W) | Flux émis (lm) | d (mm) | l (mm) | Culots | Temp. de coul. | Colisage | L70   | Références                 | Codes Radium | Codes Sermes |
|------------|----------------|--------|--------|--------|----------------|----------|-------|----------------------------|--------------|--------------|
| 11,6       | 1100           | 26,7   | 1200   | G13    | 3300           | 10       | 50000 | RL-T8 36 S FOOD 833/G13 EM | 43719799     | 32431661     |
| 17,9       | 1700           | 26,7   | 1500   | G13    | 3300           | 10       | 50000 | RL-T8 58 S FOOD 833/G13 EM | 43719800     | 32431668     |

\*Compatible uniquement selon la liste [www.radium.de/compatibility](http://www.radium.de/compatibility)

# TUBES LED T5



LED STAR TUBE T5 HE HF\* - Garantie : 5 ans - ballast électronique

| Conso. (W) | Flux émis (lm) | d (mm) | l (mm) | Culots | Temp. de coul. | Colisage | L70   | Références            | Codes Radium | Codes Sermes |
|------------|----------------|--------|--------|--------|----------------|----------|-------|-----------------------|--------------|--------------|
| 7          | 1000           | 17     | 549    | G5     | 4000           | 10       | 50000 | RL-T5 14 HE 840/G5 HF | 43720247     | 32432571     |
| 10         | 1500           |        | 849    |        |                |          |       | RL-T5 21 HE 840/G5 HF | 43719622     | 32432557     |
| 17         | 2400           |        | 1149   |        |                |          |       | RL-T5 28 HE 840/G5 HF | 43920254     | 32432599     |
| 18         | 2800           |        | 1449   |        |                |          |       | RL-T5 35 HE 840/G5 HF | 43920259     | 32432613     |

LED STAR TUBE T5 HO HF\* - Garantie : 5 ans - ballast électronique

| Conso. (W) | Flux émis (lm) | d (mm) | l (mm) | Culots | Temp. de coul. | Colisage | L70   | Références            | Codes Radium | Codes Sermes |
|------------|----------------|--------|--------|--------|----------------|----------|-------|-----------------------|--------------|--------------|
| 26         | 4000           | 17     | 1149   | G5     | 4000           | 10       | 50000 | RL-T5 49 HO 840/G5 HF | 43920261     | 32432627     |
|            |                |        |        |        |                |          |       | RL-T5 54 HO 840/G5 HF | 43920262     | 32432634     |

LED STAR TUBE T5 HO AC - Garantie : 5 ans - direct 230V

| Conso. (W) | Flux émis (lm) | d (mm) | l (mm) | Culots | Temp. de coul. | Colisage | L70   | Références            | Codes Radium | Codes Sermes |
|------------|----------------|--------|--------|--------|----------------|----------|-------|-----------------------|--------------|--------------|
| 26         | 4000           | 19     | 1449   | G5     | 4000           | 10       | 50000 | RL-T5 49 HO 840/G5 AC | 43920277     | 32432676     |

LED STAR TUBE T5 HE AC - Garantie : 5 ans - direct 230V

| Conso. (W) | Flux émis (lm) | d (mm) | l (mm) | Culots | Temp. de coul. | Colisage | L70   | Références            | Codes Radium | Codes Sermes |
|------------|----------------|--------|--------|--------|----------------|----------|-------|-----------------------|--------------|--------------|
| 8          | 1200           | 19     | 549    | G5     | 4000           | 10       | 50000 | RL-T5 14 HE 840/G5 AC | 43720272     | 32432578     |
| 16         | 2400           |        | 1149   |        |                |          |       | RL-T5 28 HE 840/G5 AC | 43920274     | 32432662     |
| 18         | 2800           |        | 1449   |        |                |          |       | RL-T5 35 HE 840/G5 AC | 43920275     | 32432669     |

\*Compatible uniquement selon la liste [www.radium.de/compatibility](http://www.radium.de/compatibility)



# SOURCES LED SPÉCIALES



## RALEDINA STAR GRADABLE - Garantie : 5 ans

|   | Conso. (W) | Flux émis (lm) | d (mm) | l (mm) | Culots | Temp. de coul. | Colisage | L70   | Références            | Codes Radium | Codes Sermes |
|---|------------|----------------|--------|--------|--------|----------------|----------|-------|-----------------------|--------------|--------------|
| 1 | 4,9        | 450            | 29     | 500    | S14d   | 2700           | 10       | 25000 | RL-RAL1 60 DIM 927/O  | 44014963     | 32433593     |
| 2 | 4,9        | 450            | 29     | 500    | S14s   | 2700           | 10       | 25000 | RL-RAL2 60 DIM 927/O  | 44014962     | 32433628     |
|   | 9,8        | 880            | 29     | 1000   | S14s   | 2700           | 5        | 25000 | RL-RAL2 120 DIM 927/O | 44014966     | 32433635     |

## RALEDINA ESSENCE - Garantie : 3 ans

|   | Conso. (W) | Flux émis (lm) | d (mm) | l (mm) | Culots | Temp. de coul. | Colisage | L70   | Références       | Codes Radium | Codes Sermes |
|---|------------|----------------|--------|--------|--------|----------------|----------|-------|------------------|--------------|--------------|
| 1 | 4,8        | 470            | 29     | 500    | S14d   | 2700           | 10       | 15000 | RL-RAL1 60 827/O | 42814952     | 32433579     |
| 2 | 4,8        | 470            | 29     | 500    | S14s   | 2700           | 10       | 15000 | RL-RAL2 60 827/O | 42814951     | 32433614     |

## RALEDINA LAMP HOLDER - Douilles

|   | Couleur | l (mm) | w (mm) | h (mm) | Culots | Références       | Codes Radium | Codes Sermes | Prix € HT/U |
|---|---------|--------|--------|--------|--------|------------------|--------------|--------------|-------------|
| 3 | gris    | 82     | 46     | 34     | S14d   | RAL1/Holder/S14D | ZLFA0945     | 32433600     | 9,20        |
| 4 | blanc   | 67     | 36     | 36     | S14d   | RAL2/Holder/S14S | ZLFA1530     | 32433642     | 9,20        |

## LED ESSENCE HRL EM - Garantie : 5 ans- appareillage vapeur de mercure ou 230V

|   | Conso. (W) | Flux émis (lm) | d (mm) | l (mm) | Culots | Temp. de coul. | Colisage | L70   | Références           | Codes Radium | Codes Sermes |
|---|------------|----------------|--------|--------|--------|----------------|----------|-------|----------------------|--------------|--------------|
| 5 | 14,5       | 2000           | 56     | 138    | E27    | 4000           | 6        | 50000 | RL-HRL50 840/E27 EM  | 44020212     | 32430884     |
| 6 | 29         | 4000           | 76     | 172    | E27    | 4000           | 6        | 50000 | RL-HRL80 840/E27 EM  | 44020213     | 32430891     |
| 7 | 41         | 6000           | 80     | 195    | E27    | 4000           | 6        | 50000 | RL-HRL125 840/E27 EM | 43819750     | 32430625     |
| 8 | 41         | 6000           | 80     | 204    | E40    | 4000           | 6        | 50000 | RL-HRL125 840/E40 EM | 43819751     | 32431199     |
| 9 | 90         | 13000          | 110    | 270    | E40    | 4000           | 6        | 50000 | RL-HRL250 840/E40 EM | 43819752     | 32431206     |

# SOURCES LED SPÉCIALES



## LED ESSENCE S EM - Garantie : 3 ans - ballast ferro ou 230V

|   | Conso. (W) | Flux émis (lm) | d (mm) | l (mm) | Culots | Temp. de coul. | Colisage | L70   | Références        | Codes Radium | Codes Sermes |
|---|------------|----------------|--------|--------|--------|----------------|----------|-------|-------------------|--------------|--------------|
| 1 | 6          | 630            | 32     | 234    | G23    | 3000           | 10       | 30000 | RL-S11 830/G23 EM | 43419740     | 32432032     |
|   |            | 700            |        |        |        | 4000           |          |       | RL-S11 840/G23 EM | 43420562     | 32432046     |

## LED ESSENCE DUO EM - Garantie : 3 ans - ballast ferro ou 230V

|   | Conso. (W) | Flux émis (lm) | d (mm) | l (mm) | Culots | Temp. de coul. | Colisage | L70                    | Références             | Codes Radium | Codes Sermes |
|---|------------|----------------|--------|--------|--------|----------------|----------|------------------------|------------------------|--------------|--------------|
| 2 | 7          | 700            | 34     | 148    | G24d-2 | 3000           | 10       | 30000                  | RL-DUO18 830/G24d-2 EM | 43419782     | 32432130     |
|   |            | 770            |        |        |        | 4000           |          |                        | RL-DUO18 840/G24d-2 EM | 43420564     | 32432151     |
| 3 | 10         | 990            | 171    | G24d-3 | 3000   | 10             | 30000    | RL-DUO26 830/G24d-3 EM | 43419783               | 32432137     |              |
|   |            | 1100           |        |        | 4000   |                |          | RL-DUO26 840/G24d-3 EM | 43420568               | 32432158     |              |

## LED ESSENCE DUO UN - Garantie : 3 ans

|   | Conso. (W) | Flux émis (lm) | d (mm) | l (mm) | Culots | Temp. de coul. | Colisage | L70   | Références               | Codes Radium | Codes Sermes |
|---|------------|----------------|--------|--------|--------|----------------|----------|-------|--------------------------|--------------|--------------|
| 4 | 7          | 770            | 33     | 143    | G24q   | 4000           | 10       | 30000 | RL-DUO/E18 840/G24q-2 UN | 43519771     | 32432133     |
| 5 | 10         | 1100           |        | 170    | G24q   | 4000           |          |       | RL-DUO/E26 840/G24q-3 UN | 43519772     | 32432140     |

## LED STAR R7S GRADABLE - Garantie : 5 ans

|   | Conso. (W) | Flux émis (lm) | d (mm) | l (mm) | Culots | Temp. de coul. | Colisage | L70   | Références           | Codes Radium | Codes Sermes |
|---|------------|----------------|--------|--------|--------|----------------|----------|-------|----------------------|--------------|--------------|
| 6 | 16         | 2000           | 28     | 118    | R7S    | 2700           | 20       | 25000 | RL-TS125 DIM 827/R7S | 43820788     | 32433474     |

## LED STAR R7S GRADABLE - Garantie : 5 ans

|   | Conso. (W) | Flux émis (lm) | d (mm) | l (mm) | Culots | Temp. de coul. | Colisage | L70   | Références            | Codes Radium | Codes Sermes |
|---|------------|----------------|--------|--------|--------|----------------|----------|-------|-----------------------|--------------|--------------|
| 7 | 7          | 806            | 20     | 78     | R7S    | 2700           | 20       | 15000 | RL-TSK60 827/R7S SLIM | 43819819     | 32433481     |
| 8 | 12         | 1521           |        | 118    | R7S    | 2700           |          |       | RL-TS100 827/R7S SLIM | 43819828     | 32433488     |

## LED ESSENCE PIN - Garantie : 4 ans

|    | Conso. (W) | Flux émis (lm) | d (mm) | l (mm) | Culots | Temp. de coul. | Colisage | L70   | Références        | Codes Radium | Codes Sermes |
|----|------------|----------------|--------|--------|--------|----------------|----------|-------|-------------------|--------------|--------------|
| 9  | 1,8        | 200            | 13     | 36     | G4     | 2700           | 20       | 15000 | RL-PIN20 827/C/G4 | 43819833     | 32432277     |
| 10 | 4,8        | 600            | 18     | 59     | G9     | 2700           |          |       | RL-PIN50 827/C/G9 | 43519915     | 32432795     |







Une équipe de technico-commerciaux à votre écoute dans votre région



**Cyril BOURGEON**  
06 29 12 11 72  
cyril-bourgeon@sermes.fr



**Marc COSYN**  
06 03 99 45 88  
marc-cosyn@sermes.fr



**Jean-Claude KLIMASZEWSKI**  
06 14 47 93 10  
jean-claude-klimaszewski@sermes.fr



**Arnaud DURIEUX**  
06 16 24 09 66  
arnaud-durieux@sermes.fr



**Rudy PLANTARD**  
06 14 47 90 38  
rudy-plantard@sermes.fr



**Lucas MAUCLAIR**  
07 88 52 03 47  
lucas-mauclair@sermes.fr



**Anthony MOUQUET**  
06 21 42 34 25  
anthony-mouquet@sermes.fr



**Jérôme BOURDUT**  
06 16 24 72 33  
jerome-bourdut@sermes.fr



**Loïc BONAMY**  
06 22 74 69 46  
loic-bonamy@sermes.fr



**Jérémie DUPRAT**  
06 21 51 37 19  
jeremie-duprat@sermes.fr



**Flavien DELBOSC**  
07 87 84 20 67  
flavien-delbosc@sermes.fr



**David GUEUGNON**  
06 16 07 41 11  
david-gueugnon@sermes.fr



**Fabien ARBANT**  
06 83 84 63 53  
fabien-arbant@sermes.fr



**Patrick LEBLANC**  
06 03 12 18 95  
patrick-leblanc@sermes.fr



**Nicolas MAUXION**  
06 14 47 93 93  
nicolas-mauxion@sermes.fr



**Gérald BRUGNIAUX**  
06 45 25 73 35  
gerald-brugniaux@sermes.fr



**Export**

**Najim CHARBAL**  
03 69 22 85 46  
07 78 87 17 96  
najim-charbal@sermes.fr



**Florent LAGIER**  
06 14 47 92 27  
florent-lagier@sermes.fr



Une équipe à votre service

du lundi au vendredi de 8h à 12h30 et de 13h15 à 17h30 (17h le vendredi).



**Gestion des commandes : [eclairage@sermes.fr](mailto:eclairage@sermes.fr)**  
**Bureau d'études : [etudes-eclairage@sermes.fr](mailto:etudes-eclairage@sermes.fr)**

**Commerciaux sédentaires secteur NORD**  
Tél. 03 69 22 85 47



**Hugo JERMOUNI**  
03 88 40 72 33  
[hugo-jermouni@sermes.fr](mailto:hugo-jermouni@sermes.fr)



**Manuel MAETZ**  
03 88 40 72 32  
[manuel-maetz@sermes.fr](mailto:manuel-maetz@sermes.fr)

**Technicien BE  
Secteur Nord**



**Frédéric WEBER**  
03 88 40 73 36  
[frederic-weber@sermes.fr](mailto:frederic-weber@sermes.fr)

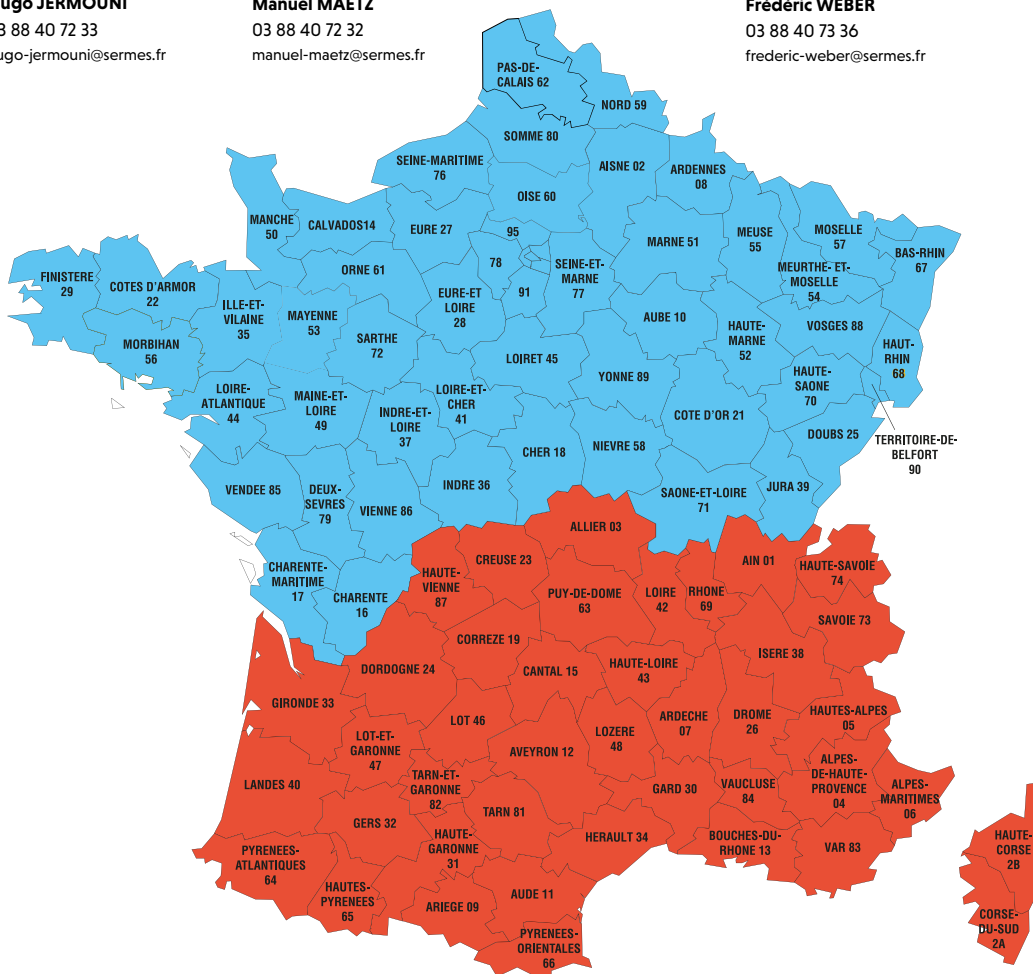

**Responsable commerciale**



**Elodie SCHERRER**  
03 88 40 72 96  
[elodie-scherrer@sermes.fr](mailto:elodie-scherrer@sermes.fr)

**Commerciale sédentaire  
secteur SUD**  
Tél. 03 69 22 85 48



**Sandra SIMON**  
03 69 22 85 01  
[sandra-simon@sermes.fr](mailto:sandra-simon@sermes.fr)

**Technicien BE  
Secteur Sud**



**Brice ROMANO**  
03 69 22 85 17  
[brice-romano@sermes.fr](mailto:brice-romano@sermes.fr)

# LES INCONTOURNABLES



sermes.fr