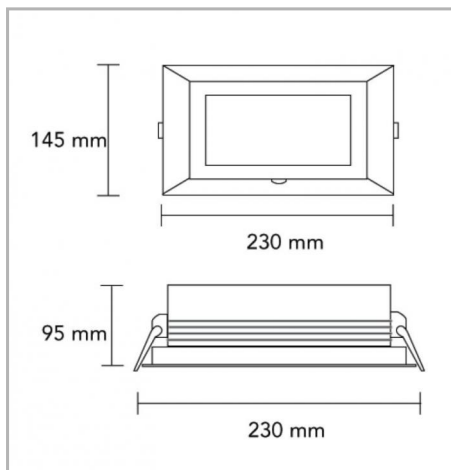

Eclairage &gt; Luminaires &gt; Downlight &gt; Encastré &gt; BRIO

**PHOTOS ET SCHÉMAS**

**CARACTÉRISTIQUES DÉTAILLÉES**

 Code article **31241644**

 EAN 13 **3262571121073**

 Classe de protection **1**

 Fréquence **50 Hz**

 IK **07**

 Puissance **26 W**

 Faisceau **65 °**

 Flux lumineux **3000 Lm**

 Température de fonctionnement **25 °C**

 Température de couleur **•3000**  
**•4000 K**

 THD **24 %**

 Facteur de puissance (?) **0,91**

 MacAdam **2**

 IRC **>80**
**CARACTÉRISTIQUES GÉNÉRALES**
**LAMDA FIRST**

Non

**TECHNIQUE ET INSTALLATION**

Installation dans UN faux plafond BA13, épaisseur de 3 à 30mm.

Livré avec driver.

**REMARQUE / NOTA**

B = blanc, G = gris

**NORMES**

CE

**GARANTIE**

5 ans

## CARACTÉRISTIQUES DÉTAILLÉES

|                        |                          |
|------------------------|--------------------------|
| IP                     | 54                       |
| Groupe de risque       | 1                        |
| Durée de vie (Lxx Bxx) | 50000 h L80 B20 à Ta max |
| Détecteur              | NON                      |
| Gradation              | ON/OFF                   |
| Inclinable             | 35 °                     |
| Intérieur ou extérieur | intérieur                |
| Recouvrable            | NON                      |
| Poids article          | 1,500 Kg                 |
| Diamètre emmanchement  | 115 mm                   |

## TÉLÉCHARGEMENT

[VISUELS \(0.116 MO\)](#)