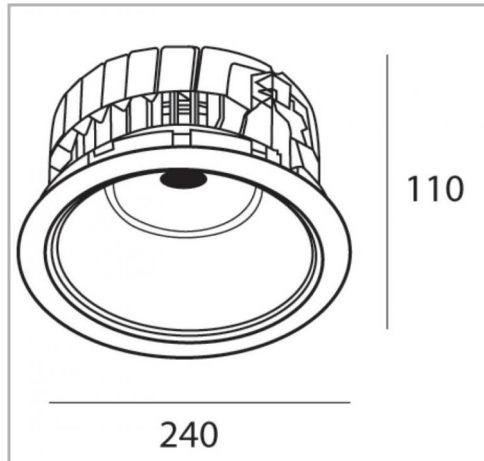

Eclairage > Luminaires > Downlight > Encastré > NITOR

PHOTOS ET SCHÉMAS

CARACTÉRISTIQUES DÉTAILLÉES

Code article	31246458
EAN 13	3262571164131
Couleur	blanc
Classe de protection	1
Fréquence	50 Hz
IK	06
Intensité	250-1050 A
Tension	230 V
Puissance	13728 W
Faisceau	56 °

CARACTÉRISTIQUES GÉNÉRALES

LAMDA FIRST
Non

CARACTÉRISTIQUES DÉTAILLÉES

Flux lumineux	1350/4800 Lm
Température de couleur	4000 K
Distribution	ASUPPMG
MacAdam	3
UGR	<16
IRC	80
IP	20
Groupe de risque	1
Durée de vie	50000 h
Indicateur L & B	L90 B10
Durée de vie (Lxx Bxx)	50 000 heures L90 B10
Détecteur	0
Gradation	DALI
Intérieur ou extérieur	intérieur
Optiques	ASUPPMG
Puissance	56 W/m
Poids article	1,4 Kg

TÉLÉCHARGEMENT

[VISUELS \(0.806 MO\)](#)