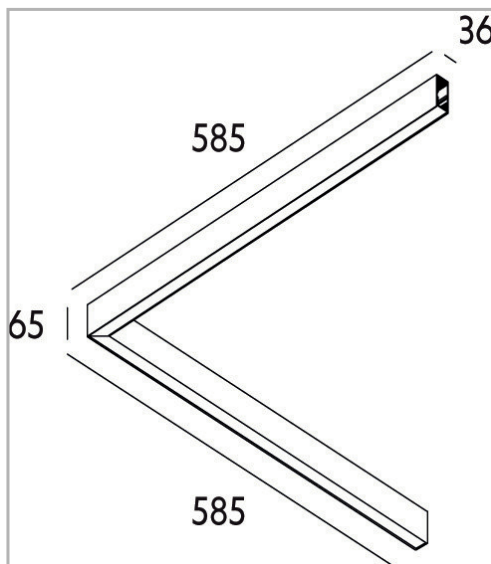

Eclairage > Luminaires > Plafonnier > Suspendu > LEADER P/S

DÉSIGNATION ARTICLE : [PLAFONNIER LEADER P/S MP BLANC 83W 8600LM 4000K DALI](#)

PHOTOS ET SCHÉMAS

[+ DE VISUELS SUR WWW.SERMES.FR](#)

CARACTÉRISTIQUES DÉTAILLÉES

Code article **31265327**

EAN 13 **3262571174079**

IK **08**

Flux lumineux **8600 Lm**

MacAdam **2**

IP **20**

Détecteur **NON**

Gradation **DALI**

Intérieur ou extérieur **intérieur**

Poids article **4,500 Kg**

CARACTÉRISTIQUES GÉNÉRALES

LAMDA FIRST

Non

REMARQUE / NOTA

Article sur commande, consultez-nous.

TÉLÉCHARGEMENT

[VISUELS \(0.636 MO\)](#)

