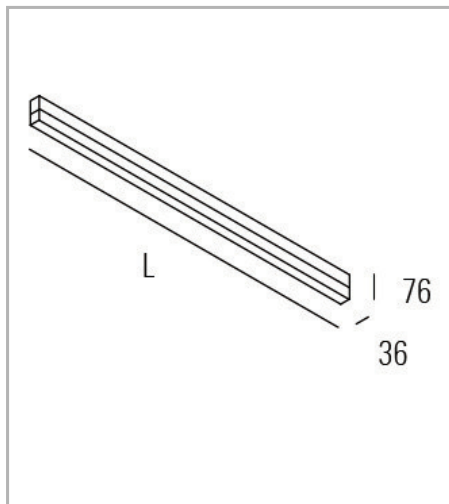
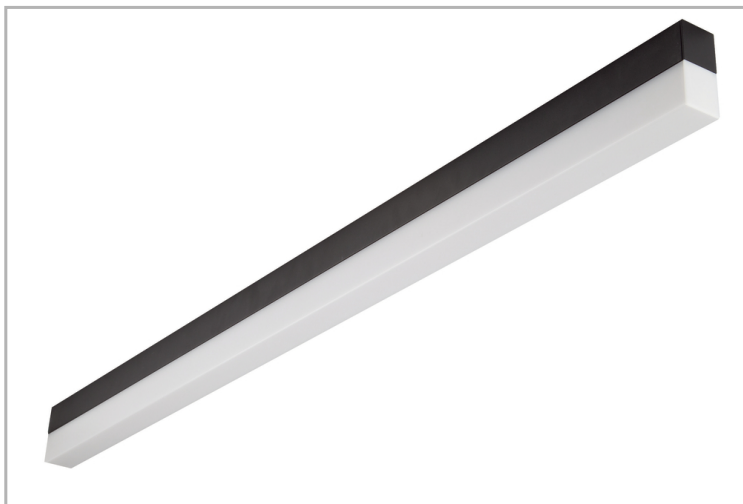

Eclairage > Luminaires > Plafonnier > Saillie > QUANTUM P

DÉSIGNATION ARTICLE : [PLAFONNIER QUANTUM NOIR 52W 5400LM 4000K](#)

PHOTOS ET SCHÉMAS

CARACTÉRISTIQUES DÉTAILLÉES

Code article **31282713**

EAN 13 **3262571142917**

Classe de protection **1**

Fréquence **50 Hz**

IK **05**

Tension **230 V**

Puissance **52 W**

Flux lumineux **5400 Lm**

Température de couleur **4000 K**

Répartition lumineuse **Diffusant**

MacAdam **3**

IRC **80**

IP **40**

Groupe de risque **0**

CARACTÉRISTIQUES GÉNÉRALES
TECHNIQUE ET INSTALLATION

Kit SRI : Possibilité de semi-encastré dans plafond BA13 avec bords non apparents. Prévoir une découpe de 3mm en plus en longueur par rapport aux dimensions du luminaire et 50mm de largeur. Pour plafond de 7mm à 21mm d'épaisseur.

GARANTIE

5 ans

CARACTÉRISTIQUES DÉTAILLÉES

Durée de vie (Lxx Bxx) **50 000 heures L90 B10**

Détecteur **NON**

Gradation **ON/OFF**

Intérieur ou extérieur **intérieur**

Poids article **2,700 Kg**

TÉLÉCHARGEMENT

[↓ PAGE CATALOGUE \(0.21 MO\)](#) 

[↓ VISUELS \(0.14 MO\)](#) 