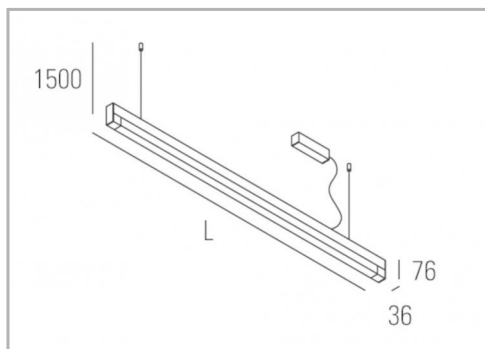

Eclairage > Luminaires > Plafonnier > Suspendu > QUANTUM S

DÉSIGNATION ARTICLE : [PLAFONNIER QUANTUM OPALE 67W 4000K](#)

PHOTOS ET SCHÉMAS

CARACTÉRISTIQUES DÉTAILLÉES

Code article	31282747
EAN 13	3262571143112
Classe de protection	1
Fréquence	50 Hz
IK	05
Tension	230 V
Puissance	67 W
Flux lumineux	6900 Lm
Température de couleur	4000 K
Répartition lumineuse	Diffusant
MacAdam	3

CARACTÉRISTIQUES GÉNÉRALES

GARANTIE
5 ans

CARACTÉRISTIQUES DÉTAILLÉES

Durée de vie (Lxx Bxx) **50 000 heures L90 B10**

Détecteur **NON**

Gradation **ON/OFF**

Intérieur ou extérieur **intérieur**

Poids article **3,600 Kg**

TÉLÉCHARGEMENT

[↓ PAGE CATALOGUE \(0.34 MO\)](#) 

[↓ VISUELS \(0.33 MO\)](#) 